



Use and Care Guide

F&P SleepStyle Auto
F&P SleepStyle CPAP



17 Languages

ΠΡΙΝ ΞΕΚΙΝΗΣΕΤΕ

Πριν χρησιμοποιηθεί για πρώτη φορά, η συσκευή πρέπει να ρυθμιστεί από έναν πάροχο υπηρεσιών υγείας.

Εάν η συσκευή σας ή κάποιο εξάρτημά της δεν λειτουργεί σωστά, επικοινωνήστε με τον πάροχο υπηρεσιών υγείας σας.

Πάροχοι υπηρεσιών υγείας: παρακαλείστε να επικοινωνήσετε με τον αντιπρόσωπο της Fisher & Paykel Healthcare που σας εξυπηρετεί για ένα αντίγραφο του Οδηγού Κλινικού Χρήστη του F&P SleepStyle.

ΠΙΝΑΚΑΣ ΠΕΡΙΕΧΟΜΕΝΩΝ

1. Επισκόπηση	G-3
1.1 Προοριζόμενη χρήση	G-3
1.2 Αντενδείξεις	G-3
1.3 Προειδοποιήσεις	G-3
1.3.1 Για αποφυγή θανάτου ή σοβαρού τραυματισμού	G-3
1.3.2 Για αποφυγή ηλεκτροπληξίας	G-3
1.3.3 Για αποφυγή εγκαυμάτων	G-3
1.3.4 Για αποφυγή του κινδύνου εκδήλωσης φωτιάς	G-3
1.3.5 Για αποφυγή επανεισπνοής διοξειδίου του άνθρακα ή ασφυξίας	G-3
1.3.6 Για αποφυγή πνιγμού ή εισπνοής ξένου σώματος	G-4
1.3.7 Για αποφυγή τραυματισμού	G-4
1.3.8 Για αποφυγή εσφαλμένης θεραπείας	G-4
1.3.9 Γενικά	G-4
1.4 Συστάσεις προσοχής	G-4
1.4.1 Για πρόληψη βλάβης της συσκευής από νερό	G-4
1.4.2 Γενικά	G-4
1.5 Προφυλάξεις	G-5
1.6 Ανεπιθύμητες ενέργειες	G-5
2. Πώς θα ξεκινήσετε	G-6
2.1 Συσκευή και παρελκόμενα	G-6
2.2 Ρύθμιση της συσκευής	G-7
3. Χρήση της συσκευής	G-9
3.1 Εικονίδια στην οθόνη	G-9
3.2 Στοιχεία χειρισμού της συσκευής	G-9
3.3 Έναρξη της θεραπείας	G-10
3.4 Διακοπή της θεραπείας	G-10
3.5 Κατάσταση αναμονής	G-10
3.6 Ρυθμίσεις άνεσης	G-10
3.6.1 Ράμπα	G-10
3.6.2 Υγρασία	G-10
3.6.3 Εκτόνωση εκπνοής	G-10
3.6.4 SensAwake™	G-11

4. Προβολή των δεδομένων θεραπείας.....	G-11
4.1 Προβολή των δεδομένων θεραπείας στη συσκευή σας.....	G-11
4.1.1 Δεδομένα θεραπείας.....	G-11
4.2 Προβολή των δεδομένων θεραπείας στην εφαρμογή SleepStyle App ή στον ιστότοπο.....	G-12
5. Αποστολή των δεδομένων θεραπείας.....	G-12
5.1 Μόντεμ.....	G-12
5.2 F&P InfoUSB™.....	G-13
5.2.1 Ιστότοπος SleepStyle.....	G-13
5.2.2 Εφαρμογή InfoUSB.....	G-13
6. Φροντίδα της συσκευής σας.....	G-14
6.1 Αποσυναρμολόγηση για καθαρισμό.....	G-14
6.2 Καθαρισμός της συσκευής και των παρελκομένων στο σπίτι.....	G-14
6.2.1 Πλύσιμο μετά από κάθε χρήση.....	G-15
6.2.2 Μετά από χρήση 7 ημερών.....	G-15
6.3 Επανασυναρμολόγηση της συσκευής.....	G-16
6.4 Ανταλλακτικά.....	G-16
6.4.1 Φίλτρο αέρα.....	G-17
7. Ταξιδεύοντας με τη συσκευή σας.....	G-17
8. Προδιαγραφές.....	G-18
8.1 Μοντέλα και χαρακτηριστικά της συσκευής SleepStyle.....	G-18
8.2 Ορισμοί συμβόλων.....	G-18
8.3 Προδιαγραφές προϊόντος.....	G-19
8.4 Ταξινομήσεις.....	G-21
8.5 Συνθήκες λειτουργίας.....	G-22
8.6 Συνθήκες αποθήκευσης και μεταφοράς.....	G-22
8.7 Οδηγίες απόρριψης.....	G-22
8.8 Σέρβις.....	G-22
8.9 Δήλωση εγγύησης.....	G-22
9. Επίλυση προβλημάτων.....	G-22
9.1 Επίλυση προβλημάτων συσκευής.....	G-23
9.2 Μηνύματα σφάλματος στην οθόνη sleepstyle.....	G-25

1. ΕΠΙΣΚΟΠΗΣΗ

ΚΑΛΩΣ ΟΡΙΣΑΤΕ

Σας ευχαριστούμε που επιλέξατε τη συσκευή F&P SleepStyle σας. Το F&P SleepStyle Auto είναι μια αυτορρυθμιζόμενη συσκευή θετικής πίεσης αεραγωγών.

Το F&P SleepStyle CPAP είναι μια συσκευή συνεχούς θετικής πίεσης αεραγωγών (CPAP).

Αυτός ο οδηγός αναφέρεται στο F&P SleepStyle Auto και στο F&P SleepStyle CPAP ως η «συσκευή». Η συσκευή συμβάλλει στη θεραπευτική αγωγή της αποφρακτικής υπνικής άπνοιας (OSA) παρέχοντας ροή θετικής πίεσης στους αεραγωγούς σε επίπεδο που συνιστάται από τον γιατρό σας, προκειμένου να διατηρεί τον αεραγωγό ανοιχτό και να αποτρέπει την κατάρρευσή του.

Παρακαλούμε διαβάστε αυτόν τον οδηγό προσεκτικά πριν χρησιμοποιήσετε τη συσκευή σας. Φυλάξτε αυτόν τον οδηγό σε ασφαλές μέρος έτσι ώστε να μπορείτε να ανατρέχετε σε αυτόν αργότερα εάν χρειάζεται.

1.1 ΠΡΟΟΡΙΖΟΜΕΝΗ ΧΡΗΣΗ

Η συσκευή προορίζεται για χρήση σε ενήλικες ασθενείς για τη θεραπευτική αγωγή της αποφρακτικής υπνικής άπνοιας (OSA).

Η συσκευή προορίζεται για χρήση στο σπίτι ή σε εργαστήριο ύπνου.

1.2 ΑΝΤΕΝΔΕΙΞΕΙΣ

Προειδοποιήσεις

Μη χρησιμοποιείτε αυτήν τη συσκευή εάν έχετε τις ακόλουθες προϋπάρχουσες παθήσεις, καθώς ενδέχεται να αποτελούν αντενδείξεις για τη χρήση θετικής πίεσης αεραγωγών:

- Πνευμονothώρακας
- Πομφολυγώδης πνευμονοπάθεια
- Πνευμοκέφαλος
- Διαρροή εγκεφαλονωτιαίου υγρού
- Πρόσφατη κρανιακή χειρουργική επέμβαση ή τραύμα στο κεφάλι
- Ανωμαλίες του τετρημένου πετάλου του ηθμοειδούς
- Παθολογικά χαμηλή πίεση αίματος
- Παράκαμψη των άνω αεραγωγών.

Εάν δεν είστε βέβαιοι σχετικά με προϋπάρχουσες παθήσεις που τυχόν έχετε, απευθυνθείτε στον γιατρό σας ή τον πάροχο υπηρεσιών υγείας σας.

1.3 ΠΡΟΕΙΔΟΠΟΙΗΣΕΙΣ

Για αποφυγή του κινδύνου εκδήλωσης φωτιάς:

Μη χρησιμοποιείτε αυτήν τη συσκευή με ασθενείς που απαιτούν συμπληρωματικό οξυγόνο.



Η σύνδεση συμπληρωματικού οξυγόνου σε οποιοδήποτε μέρος αυτού του συστήματος, είτε στη μάσκα είτε στην έξοδο αέρα της συσκευής, μπορεί να προκαλέσει συσσώρευση οξυγόνου στη συσκευή και θα μπορούσε να οδηγήσει στην εκδήλωση φωτιάς.

1.3.1 Για αποφυγή θανάτου ή σοβαρού

τραυματισμού:

- Η συσκευή πρέπει να χρησιμοποιείται μόνο σε ενήλικες ασθενείς.
- Η συσκευή πρέπει να χρησιμοποιείται μόνο για τη θεραπεία της OSA.
- Η συσκευή πρέπει να χρησιμοποιείται μόνο με συνταγή γιατρού.
- Η συσκευή δεν πρέπει να χρησιμοποιείται για εφαρμογές ζωτικής υποστήριξης.

1.3.2 Για αποφυγή ηλεκτροπληξίας:

- Μη χρησιμοποιείτε το προϊόν εάν η συσκευή, το καλώδιο τροφοδοσίας ή τα παρελκόμενα έχουν υποστεί ζημιά, παραμορφωθεί ή ραγίσει.
- Μην τραβάτε το καλώδιο τροφοδοσίας διότι μπορεί να υποστεί ζημιά.
- Μη χρησιμοποιείτε χλωρίνη, αλκοόλη ή καθαριστικά με έλαια εσπεριδοειδών ή άλλα φυσικά έλαια. Αυτές οι ουσίες μπορεί να προκαλέσουν φθορά στη συσκευή και τα παρελκόμενα.
- Μη βυθίζετε τη συσκευή σε νερό ή οποιοδήποτε άλλο υγρό.
- Μην τροποποιείτε τη συσκευή ή τα παρελκόμενα.
- Μην αποσυναρμολογείτε τη συσκευή. Η αποσυναρμολόγηση της συσκευής, για παράδειγμα με το ξεβίδωμα της κάτω πλευράς της συσκευής, θα καταστρέψει τις στεγανοποιήσεις και τα ηλεκτρικά εξαρτήματα.

1.3.3 Για αποφυγή εγκαυμάτων:

- Μην ξαπλώνετε επάνω στον αναπνευστικό σωλήνα ThermoSmart™ και αποφεύγετε την παρατεταμένη επαφή του δέρματος με αυτόν.
- Μη γεμίζετε τον θάλαμο νερού με καυτό νερό καθώς αυτό μπορεί να οδηγήσει σε εγκαυματα των αεραγωγών.

1.3.4 Για αποφυγή του κινδύνου εκδήλωσης

φωτιάς:

- Μην καλύπτετε τον αναπνευστικό σωλήνα ThermoSmart καθώς αυτό μπορεί να προκαλέσει υπερθέρμανση του σωλήνα.
- Μη συνδέετε ηλεκτρικά παρελκόμενα που δεν είναι εγκεκριμένα για χρήση με τη συσκευή.
- Μη χρησιμοποιείτε αυτήν τη συσκευή με ασθενείς που απαιτούν συμπληρωματικό οξυγόνο. Η σύνδεση συμπληρωματικού οξυγόνου σε οποιοδήποτε μέρος αυτού του συστήματος, είτε στη μάσκα είτε στην έξοδο αέρα της συσκευής, μπορεί να προκαλέσει συσσώρευση οξυγόνου στη συσκευή και θα μπορούσε να οδηγήσει στην εκδήλωση φωτιάς.
- Οι πηγές οξυγόνου πρέπει να βρίσκονται σε απόσταση μεγαλύτερη από 1 m (40 in.) από τη συσκευή.

1.3.5 Για αποφυγή επανεισπνοής διοξειδίου του άνθρακα ή ασφυξίας:

- Μη χρησιμοποιείτε μάσκες που δεν περιλαμβάνουν αερισμό κατάλληλο για θεραπεία CPAP ή που δεν συνιστώνται από την Fisher & Paykel Healthcare ή τον πάροχο υπηρεσιών υγείας σας.
- Αφαιρέστε αμέσως τη μάσκα εάν η συσκευή απενεργοποιηθεί (συμπεριλαμβανομένης της περίπτωσης διακοπής ρεύματος ή δυσλειτουργίας της συσκευής). Η ροή διαμέσου της μάσκας μπορεί να είναι ανεπαρκής για να καθαρίσει όλα τα εκπνεόμενα αέρια.

1.3.6 Για αποφυγή πνιγμού ή εισπνοής ξένου σώματος:

- Βεβαιωθείτε ότι ο αναπνευστικός σωλήνας και το καλώδιο τροφοδοσίας, συμπεριλαμβανομένων οποιωνδήποτε καλωδίων επέκτασης, είναι σε τέτοια θέση ώστε να μην μπερδεύονται με το σώμα του ασθενούς ή κάποιο επίπλο στη διάρκεια του ύπνου.
- Μη χρησιμοποιείτε τη συσκευή εάν δεν υπάρχει τοποθετημένο το συνιστώμενο φίλτρο αέρα. Αυτό μειώνει τη σκόνη ή τα σωματίδια που εισέρχονται στη συσκευή και στον αναπνευστικό σωλήνα.
- Μην τοποθετείτε τη συσκευή πάνω από το ύψος του κεφαλιού για να αποφύγετε την είσοδο νερού στον αναπνευστικό σωλήνα.
- Μη χρησιμοποιείτε τη συσκευή με νερό μέσα στον θάλαμο νερού εάν η συσκευή χρησιμοποιείται σε κινούμενο όχημα ή πλοίο.

1.3.7 Για αποφυγή τραυματισμού:

- Μην τοποθετείτε τη συσκευή πάνω από το ύψος του κεφαλιού καθώς η συσκευή μπορεί να πέσει.
- Μη χρησιμοποιείτε αναπνευστικούς σωλήνες, εξαρτήματα και παρελκόμενα που δεν διανέμονται για χρήση με αυτήν τη συσκευή ή δεν συνιστώνται από την Fisher & Paykel Healthcare.
- Μη χρησιμοποιείτε τους αναπνευστικούς σωλήνες ή τα παρελκόμενα με οποιαδήποτε άλλη συσκευή.

1.3.8 Για αποφυγή εσφαλμένης θεραπείας:

- Μην καλύπτετε τη συσκευή και μην την τοποθετείτε σε θέση όπου η είσοδος αέρα θα μπορούσε να φράξει (όπως δίπλα σε κουρτίνες).
- Μη χρησιμοποιείτε τη συσκευή παρακείμενα σε ηλεκτρικό εξοπλισμό.
- Μη ρυθμίζετε την πίεση. Οι ρυθμίσεις πίεσης πρέπει να διεξάγονται μόνο από ειδικευμένο πάροχο υπηρεσιών υγείας.
- Ανατρέξτε στον Οδηγό χρήσης και φροντίδας της μάσκας πριν τη χρήση για να διασφαλίσετε τη σωστή τοποθέτηση της μάσκας. Η εσφαλμένη τοποθέτηση της μάσκας μπορεί να επηρεάσει τη συνεπή λειτουργία αυτής της συσκευής.
- Καθαρίζετε τη συσκευή και τα παρελκόμενα μόνο σύμφωνα με τις οδηγίες καθαρισμού που παρατίθενται στην ενότητα 6 – *Φροντίδα της συσκευής σας*.
- Μην καθαρίζετε ή απολυμαίνετε τον αναπνευστικό σωλήνα ThermoSmart με καυτό νερό. Αυτό μπορεί να προκαλέσει παραμόρφωση του σωλήνα και μείωση της θεραπευτικής πίεσης.
- Χρησιμοποιήστε το γωνιακό εξάρτημα κατά την περιστροφή του αναπνευστικού σωλήνα ThermoSmart. Ο εσφαλμένος χειρισμός μπορεί να καταστρέψει τον σωλήνα.
- Μην αφαιρείτε το InfoUSB και μην απενεργοποιείτε τη συσκευή πριν εμφανιστεί αυτή η οθόνη κατά την ενημέρωση της συνταγής σας χρησιμοποιώντας το InfoUSB:

**Η συνταγή
ενημερώθηκε**

Πατήστε οποιοδήποτε κουμπί για να επιβεβαιώσετε και να απαλείψετε αυτό το μήνυμα.

1.3.9 Γενικά:

- Χρησιμοποιήστε τη συσκευή μόνο εφόσον τηρούνται οι καθορισμένες συνθήκες λειτουργίας, διαφορετικά η απόδοση της συσκευής μπορεί να διακυβευτεί. Βλ. ενότητα 8.5 – *Συνθήκες λειτουργίας*.
- Μην τοποθετείτε κανένα μέρος της συσκευής ή των παρελκομένων εντός 30 cm (12 in.) από οποιονδήποτε φορητό ή κινητό εξοπλισμό επικοινωνίας με ραδιοσυχνότητες. Η συσκευή συμμορφώνεται με τις απαιτήσεις ηλεκτρομαγνητικής συμβατότητας IEC 60601-1-2 και η συσκευή μπορεί να επηρεάζει ή να επηρεάζεται λόγω των επιδράσεων ηλεκτρομαγνητικής παρεμβολής, σε ορισμένες συνθήκες. Σε περίπτωση που συμβεί παρεμβολή, δοκιμάστε να μετακινήσετε τη συσκευή σας ή τον εξοπλισμό που προκαλεί την παρεμβολή. Εναλλακτικά, συμβουλευθείτε τον πάροχο υπηρεσιών υγείας σας.
- Μη χρησιμοποιείτε παρελκόμενα ή καλώδια τροφοδοσίας που δεν παρέχονται, ή συνιστώνται, από την Fisher & Paykel Healthcare. Αυτό θα μπορούσε να έχει ως αποτέλεσμα αυξημένες ηλεκτρομαγνητικές εκπομπές ή μειωμένη ηλεκτρομαγνητική ατρωσία.
- Αυτή η συσκευή δεν επιδέχεται επισκευή και δεν περιέχει οποιαδήποτε επισκευάσιμα μέρη. Παρακαλούμε απευθύνετε ερωτήματα σχετικά με τη συσκευή ή τα παρελκόμενα στον πάροχο υπηρεσιών υγείας σας.

1.4 ΣΥΣΤΑΣΕΙΣ ΠΡΟΣΟΧΗΣ

1.4.1 Για πρόληψη βλάβης της συσκευής από νερό:

- Μη χρησιμοποιείτε το προϊόν εάν ο θάλαμος νερού έχει υποστεί ζημιά.
- Μη γεμίζετε το διαμέρισμα του θαλάμου με νερό. Τοποθετείτε νερό μόνο μέσα στον θάλαμο νερού.
- Μην υπερβαίνετε τη γραμμή ανώτατης στάθμης νερού όταν γεμίζετε τον θάλαμο νερού.
- Το νερό πρέπει να αντικαθίσταται πριν από κάθε χρήση.
- Μη χρησιμοποιείτε τη συσκευή χωρίς να έχει τοποθετηθεί η στεγανοποίηση θαλάμου στον θάλαμο νερού.
- Μη γεμίζετε τον θάλαμο νερού ενώ βρίσκεται μέσα στη συσκευή.
- Αδειάζετε τον θάλαμο νερού πριν τη μεταφορά ή τη συσκευασία της συσκευής.
- Μη χρησιμοποιείτε τη συσκευή με κενό θάλαμο νερού εκτός εάν το επίπεδο υγρασίας έχει τεθεί στο 0.
- Μην προσθέτετε έλαια με βάση αρωματικές ουσίες ή αρωματικά έλαια στον θάλαμο νερού καθώς αυτά τα έλαια μπορεί να προκαλέσουν ζημιά στη συσκευή.

1.4.2 Γενικά:

- Αλλαγές ή τροποποιήσεις που δεν έχουν εγκριθεί ρητά από την Fisher & Paykel Healthcare ακυρώνουν την άδεια του χρήστη να λειτουργεί τη συσκευή.
- Τοποθετήστε τη συσκευή σε τέτοια θέση, ώστε το σημείο σύνδεσης του καλωδίου τροφοδοσίας στην παροχή ρεύματος να είναι εύκολα προσβάσιμο και να είναι δυνατή η αποσύνδεσή του.
- Μη χρησιμοποιείτε με τη συσκευή μονάδες USB που δεν παρέχονται από την Fisher & Paykel Healthcare. Η χρήση άλλων μονάδων USB εκτός από InfoUSB ενδέχεται να προκαλέσει καταστροφή δεδομένων. Μην προσπαθήσετε να αλλάξετε τους καταλόγους ή να προβάλετε τα δεδομένα με

λογισμικό που δεν διανέμεται ή δεν προορίζεται για χρήση με τη συσκευή.

- Σε περίπτωση εμφάνισης ρωγμής, παραμόρφωσης, αποχρωματισμού ή διαρροής, πρέπει να γίνεται άμεση αντικατάσταση της συσκευής και των παρελκομένων. Συνιστάται να ελέγχετε τη συσκευή, τον αναπνευστικό σωλήνα, τον θάλαμο νερού, τη στεγανοποίηση θαλάμου, τη στεγανοποίηση στομίου εξόδου, το φίλτρο αέρα και το γωνιακό εξάρτημα σε τακτική βάση μετά τον καθαρισμό. Βλ. ενότητα 6.4 – *Ανταλλακτικά*.
- Χρησιμοποιείτε αποσταγμένο νερό για τη μείωση της συσσώρευσης καταλοίπων στη βάση του θαλάμου. Αυτό θα παρατείνει τη διάρκεια ζωής του θαλάμου νερού.

1.5 ΠΡΟΦΥΛΑΞΕΙΣ

- Η ασφάλεια και αποτελεσματικότητα της συσκευής συνεχούς θετικής πίεσης αεραγωγών (CPAP) δεν έχει καθοριστεί σε ασθενείς με αναπνευστική ανεπάρκεια ή χρόνια αποφρακτική πνευμονοπάθεια (ΧΑΠ).
- Η ασφάλεια και αποτελεσματικότητα της αυτορρυθμιζόμενης συσκευής θετικής πίεσης αεραγωγών δεν έχει καθοριστεί σε ασθενείς με συμφορητική καρδιακή ανεπάρκεια, σύνδρομο υπαερισμού παχυσαρκίας ή κεντρική υπνική άπνοια.

1.6 ΑΝΕΠΙΘΥΜΗΤΕΣ ΕΝΕΡΓΕΙΕΣ

- Ρινορραγίες, διάτρηση του τυμπάνου του αυτιού, ξηρότητα του ρινοφάρυγγα, λοίμωξη των παραρρίνιων κόλπων και λοίμωξη του μέσου ωτός μπορεί να συμβούν από τη χρήση θεραπείας θετικής πίεσης αεραγωγών.

2. ΠΩΣ ΘΑ ΞΕΚΙΝΗΣΕΤΕ

2.1 ΣΥΣΚΕΥΗ ΚΑΙ ΠΑΡΕΛΚΟΜΕΝΑ

1 x τσάντα μεταφοράς
 1 x συσκευή SleepStyle
 1 x αναπνευστικός σωλήνας
 1 x καλώδιο τροφοδοσίας
 1 x Οδηγός χρήσης και φροντίδας του F&P SleepStyle
 1 x Οδηγός γρήγορης αναφοράς του F&P SleepStyle
 1 x θάλαμος νερού

1 x στεγανοποίηση θαλάμου
 1 x στεγανοποίηση στομίου εξόδου
 1 x F&P InfoUSB (ήδη στη θύρα InfoUSB)
 1 x φίλτρο αέρα (ήδη στη συσκευή)
 1 x ανταλλακτικό φίλτρο αέρα
 1 x ανταλλακτικό γωνιακό εξάρτημα (για χρήση με τυπικό αναπνευστικό σωλήνα)

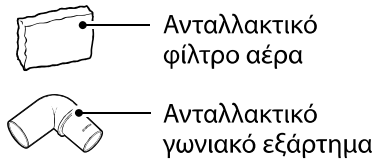
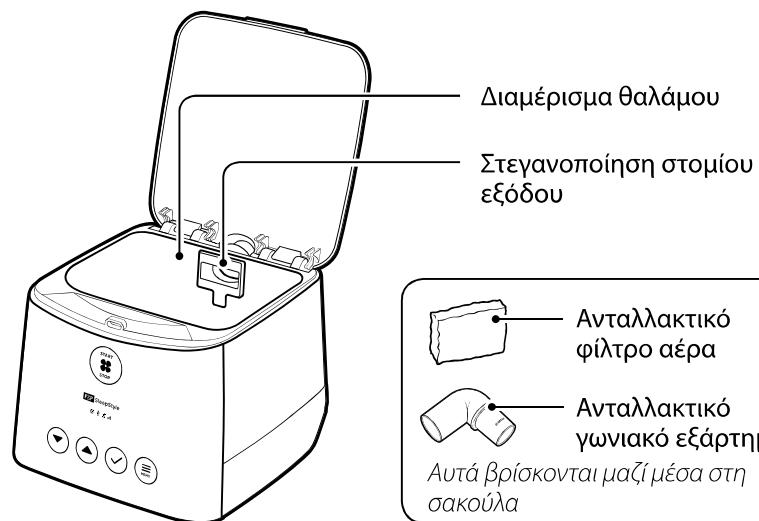
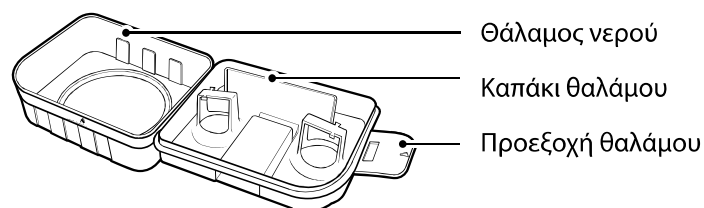
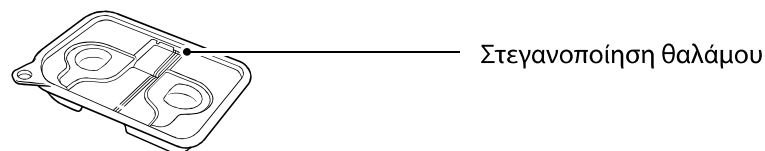
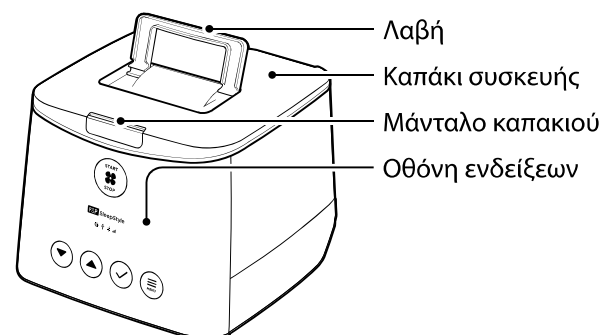

Αυτά βρίσκονται μαζί μέσα στη σακούλα

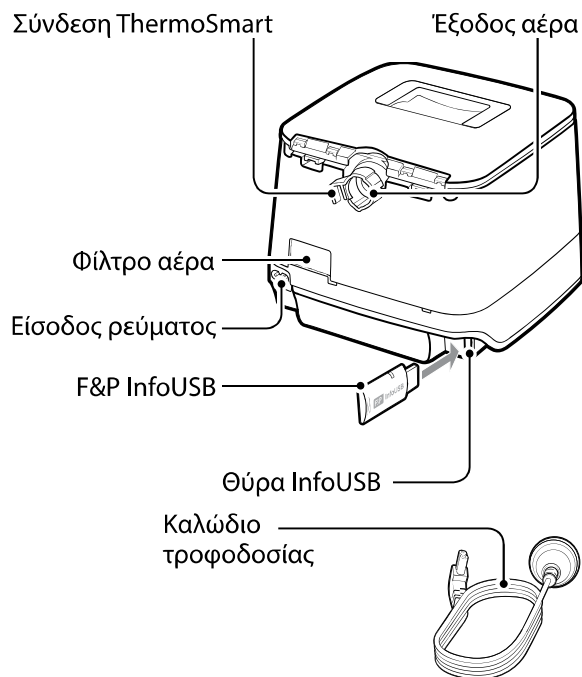

Αναπνευστικός σωλήνας ThermoSmart
 ή τυπικός αναπνευστικός σωλήνας με γωνιακό εξάρτημα

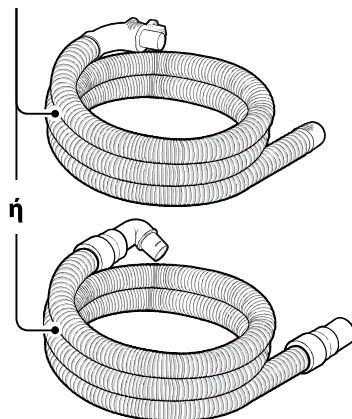

2.2 ΡΥΘΜΙΣΗ ΤΗΣ ΣΥΣΚΕΥΗΣ

1. Τοποθετήστε τη συσκευή κάτω από το ύψος του κεφαλιού σε μια σταθερή και επίπεδη επιφάνεια, όπως ένα κομοδίνο.

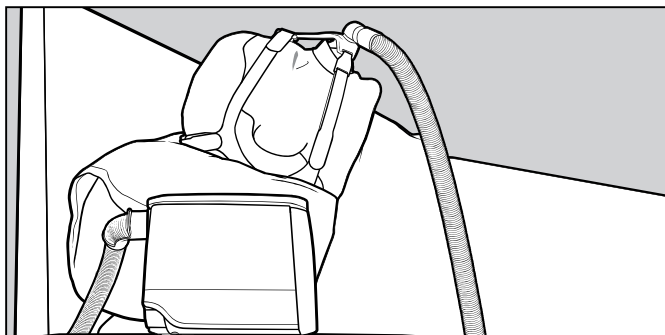

⚠ Προειδοποιήσεις

Για αποφυγή τραυματισμού, πνιγμού ή εισπνοής ξένου σώματος:

Μην τοποθετείτε τη συσκευή πάνω από το ύψος του κεφαλιού για να αποφύγετε την είσοδο νερού στον αναπνευστικό σωλήνα.

2. Συνδέστε το καλώδιο τροφοδοσίας και τον αναπνευστικό σωλήνα.

Συνδέστε το καλώδιο τροφοδοσίας στην είσοδο ρεύματος της συσκευής. Συνδέστε το άλλο άκρο του καλωδίου τροφοδοσίας σε μια παροχή ρεύματος.

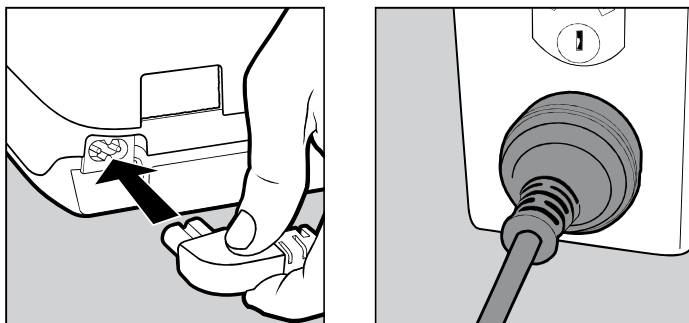

⚠ Προειδοποιήσεις

Για αποφυγή ηλεκτροπληξίας:

Μη χρησιμοποιείτε το προϊόν εάν η συσκευή, το καλώδιο τροφοδοσίας ή τα παρελκόμενα έχουν υποστεί ζημιά, παραμορφωθεί ή ραγίσει.

Για αποφυγή πνιγμού ή εισπνοής ξένου σώματος: Βεβαιωθείτε ότι ο αναπνευστικός σωλήνας και το καλώδιο τροφοδοσίας, συμπεριλαμβανομένων οποιωνδήποτε καλωδίων επέκτασης, είναι σε τέτοια θέση, ώστε να μην μπερδεύονται με το σώμα του ασθενούς ή κάποιο έπιπλο στη διάρκεια του ύπνου.

Αναπνευστικός σωλήνας

Συνδέστε τον αναπνευστικό σωλήνα στην έξοδο αέρα.

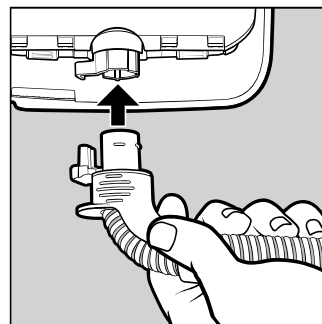

Αναπνευστικός σωλήνας ThermoSmart

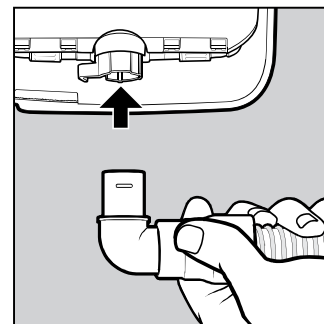

Τυπικός αναπνευστικός σωλήνας

Σημείωση: Βεβαιωθείτε ότι οι σύνδεσμοι του αναπνευστικού σωλήνα ThermoSmart έχουν συνδεθεί με τη σύνδεση ThermoSmart κάνοντας κλικ.

Εάν έχετε συνδέσει τον αναπνευστικό σωλήνα ThermoSmart σωστά, το εικονίδιο ThermoSmart  θα εμφανιστεί στην αρχική οθόνη.

⚠ Προειδοποιήσεις

Για αποφυγή εσφαλμένης θεραπείας:

Χρησιμοποιήστε το γωνιακό εξάρτημα κατά την περιστροφή του αναπνευστικού σωλήνα ThermoSmart. Ο εσφαλμένος χειρισμός μπορεί να καταστρέψει τον σωλήνα.

3. Αφαιρέστε τον θάλαμο νερού από τη συσκευή.

Πιέστε το μάνταλο καπακιού και ανοίξτε το καπάκι της συσκευής. Βγάλτε τον θάλαμο νερού από τη συσκευή.

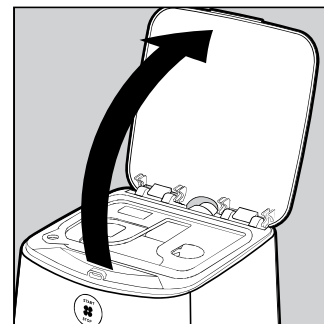
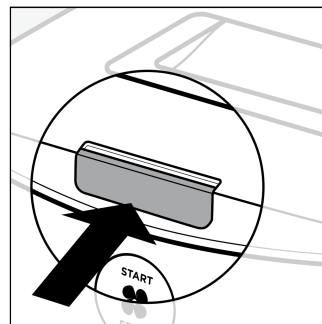

4. Γεμίστε τον θάλαμο νερού με νερό.

Διπλώστε προς τα πίσω τη στεγανοποίηση θαλάμου στην αριστερή πλευρά του θαλάμου νερού. Γεμίστε τον θάλαμο νερού με νερό μέχρι τη γραμμή ανώτατης στάθμης νερού, η οποία βρίσκεται στο πλάι και στο εσωτερικό του θαλάμου νερού.

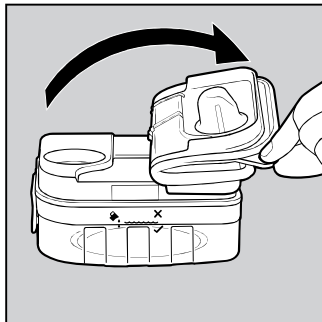

⚠ Προειδοποιήσεις

Για αποφυγή εγκαυμάτων:

Μη γεμίζετε τον θάλαμο νερού με καυτό νερό καθώς αυτό μπορεί να οδηγήσει σε εγκαύματα των αεραγωγών.

⚠ Συστάσεις προσοχής

Για πρόληψη βλάβης της συσκευής από νερό:

- Μη χρησιμοποιείτε το προϊόν εάν ο θάλαμος νερού έχει υποστεί ζημιά.
- Μη γεμίζετε το διαμέρισμα του θαλάμου με νερό. Τοποθετείτε νερό μόνο μέσα στον θάλαμο νερού.
- Μην υπερβαίνετε τη γραμμή ανώτατης στάθμης νερού όταν γεμίζετε τον θάλαμο νερού.
- Το νερό πρέπει να αντικαθίσταται πριν από κάθε χρήση.
- Μη γεμίζετε τον θάλαμο νερού ενώ βρίσκεται μέσα στη συσκευή.
- Μη χρησιμοποιείτε τη συσκευή με κενό θάλαμο νερού εκτός εάν το επίπεδο υγρασίας έχει τεθεί στο 0.
- Μην προσθέτετε έλαια με βάση αρωματικές ουσίες ή αρωματικά έλαια στον θάλαμο νερού καθώς αυτά τα έλαια μπορεί να προκαλέσουν ζημιά στη συσκευή.

Γενικά:

Χρησιμοποιείτε αποσταγμένο νερό για τη μείωση της συσσώρευσης καταλοίπων στη βάση του θαλάμου. Αυτό θα παρατείνει τη διάρκεια ζωής του θαλάμου νερού.

5. Ασφαλίστε τη στεγανοποίηση θαλάμου.

Ξεδιπλώστε ξανά τη στεγανοποίηση θαλάμου επάνω στον θάλαμο νερού. Πιέστε προς τα κάτω στις υποδοχές δακτύλων για να την ασφαλίσετε στη θέση της.

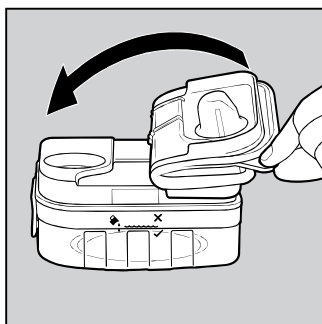

⚠ Συστάσεις προσοχής

Για πρόληψη βλάβης της συσκευής από νερό:

Μη χρησιμοποιείτε τη συσκευή χωρίς να έχει τοποθετηθεί η στεγανοποίηση θαλάμου στον θάλαμο νερού.

6. Επανατοποθετήστε τον θάλαμο νερού στη συσκευή.

Επανατοποθετήστε τον θάλαμο νερού στη συσκευή. Πιέστε το καπάκι της συσκευής προς τα κάτω μέχρι το μάνταλο καπακιού να δεσμευτεί στη θέση του με ένα κλικ.

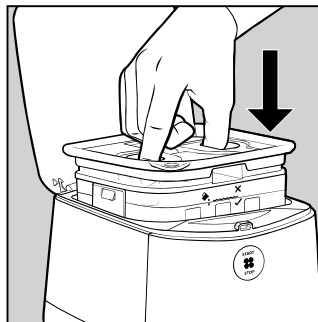

7. Συνδέστε τη μάσκα στον αναπνευστικό σωλήνα.

Κρατώντας τη μάσκα και το άλλο άκρο του αναπνευστικού σωλήνα, συνδέστε τον στροφέα μάσκας σταθερά μέσα στον αναπνευστικό σωλήνα.

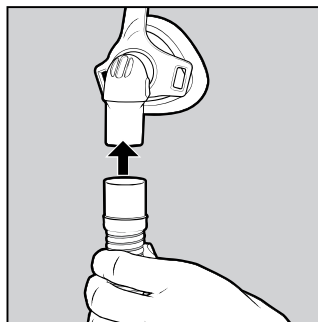

3. ΧΡΗΣΗ ΤΗΣ ΣΥΣΚΕΥΗΣ

3.1 ΕΙΚΟΝΙΔΙΑ ΣΤΗΝ ΟΘΟΝΗ

Όταν η συσκευή σας συνδεθεί και ενεργοποιηθεί, θα δείτε να εμφανίζεται η αρχική οθόνη με έως και τέσσερα εικονίδια. Αυτά τα εικονίδια υποδεικνύουν την κατάσταση μιας ρύθμισης ή ενός παρελκομένου, ως εξής:



Εικονίδιο ThermoSmart*

Υποδεικνύει ότι ο αναπνευστικός σωλήνας ThermoSmart είναι συνδεδεμένος και λειτουργεί σωστά



Εικονίδιο InfoUSB

Υποδεικνύει ότι το F&P InfoUSB είναι συνδεδεμένο και λειτουργεί σωστά



Εικονίδιο Bluetooth®

Υποδεικνύει ότι η τεχνολογία Bluetooth είναι «Ενεργοποιημένη» στη συσκευή σας και λειτουργεί σωστά



Εικονίδιο μόντεμ*

Υποδεικνύει ότι το μόντεμ είναι «Ενεργοποιημένο» στη συσκευή σας και λειτουργεί σωστά

Σημείωση: Εάν υπάρχει μια γραμμή διαγραφής σε ένα από αυτά τα εικονίδια ή εάν υπάρχει ένα κενό στη θέση όπου ένα εικονίδιο εμφανίζεται συνήθως, ανατρέξτε στην ενότητα 9.1 – Επίλυση προβλημάτων συσκευής για περισσότερες πληροφορίες.

* Δεν διατίθεται σε όλα τα μοντέλα.

3.2 ΣΤΟΙΧΕΙΑ ΧΕΙΡΙΣΜΟΥ ΤΗΣ ΣΥΣΚΕΥΗΣ

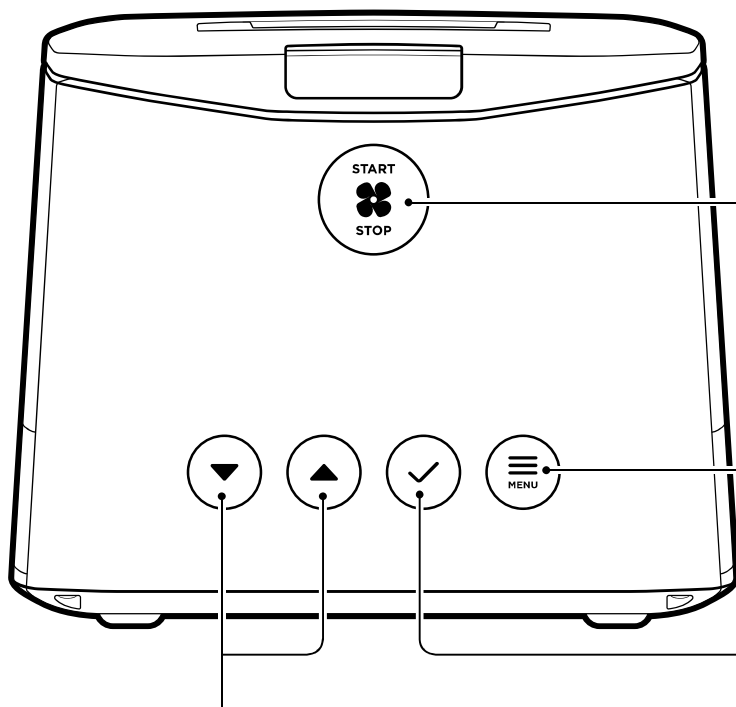

Έναρξη/Διακοπή

- Πατήστε για έναρξη και διακοπή της θεραπείας.
- Πατήστε και κρατήστε πατημένο για 3 δευτερόλεπτα για να εκκινήσετε τη ράμπα.

Μενού

- Πατήστε για είσοδο στο Μενού ανά πάσα στιγμή.
- Πατήστε για κύλιση μεταξύ των ρυθμίσεων ή των οθονών δεδομένων.

Κάτω και πάνω

- Πατήστε για μείωση ή αύξηση μιας ρύθμισης άνεσης.
- Πατήστε για μετάβαση μεταξύ των επιλογών σε μια ρύθμιση.
- Πατήστε για εμφάνιση της ρύθμισης «Υγρασία» ανά πάσα στιγμή.

OK

- Πατήστε για πραγματοποίηση μιας επιλογής.
- Πατήστε για αποδοχή μιας οδηγίας στην οθόνη ενδείξεων.

3.3 ΕΝΑΡΞΗ ΤΗΣ ΘΕΡΑΠΕΙΑΣ

1. Τοποθετήστε τη μάσκα σας.

Σημείωση: Ανατρέξτε στις οδηγίες χρήσης της μάσκας σας για περισσότερες πληροφορίες σχετικά με τον τρόπο τοποθέτησης και αφαίρεσης της μάσκας σας.

2. Πατήστε το κουμπί Έναρξη/Διακοπή για να εκκινήσετε τη θεραπεία.

Θα εμφανιστεί η παρακάτω οθόνη:

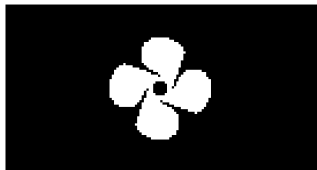

3.4 ΔΙΑΚΟΠΗ ΤΗΣ ΘΕΡΑΠΕΙΑΣ

1. Πατήστε το κουμπί Έναρξη/Διακοπή για να διακόψετε τη θεραπεία.

Σημείωση: Για μείωση της συμπύκνωσης υδρατμών, παρακαλούμε διατηρείτε τη συσκευή συνδεδεμένη και ενεργοποιημένη στην παροχή ρεύματος μετά τη διακοπή της θεραπείας.

Θα εμφανιστεί η παρακάτω οθόνη:



Η συσκευή σας θα κάνει στη συνέχεια κύλιση στις οθόνες δεδομένων θεραπείας σας. Βλ. ενότητα 4.1.1 – Δεδομένα θεραπείας για περισσότερες πληροφορίες σχετικά με αυτές τις οθόνες.

2. Αφαιρέστε τη μάσκα σας.

3.5 ΚΑΤΑΣΤΑΣΗ ΑΝΑΜΟΝΗΣ

Η συσκευή θα τεθεί σε κατάσταση αναμονής μετά από 30 δευτερόλεπτα εάν δεν πατηθεί κανένα κουμπί στη συσκευή. Το φως στην οθόνη ενδείξεων θα μειωθεί αλλά θα εξακολουθεί να είναι ορατό υποδεικνύοντας ότι η συσκευή σας είναι ακόμα ενεργοποιημένη.



Πατήστε το κουμπί **Κάτω** , **Πάνω** , **OK**  ή **Μενού**  για να αφυπνίσετε τη συσκευή.

3.6 ΡΥΘΜΙΣΕΙΣ ΑΝΕΣΗΣ

3.6.1 Ράμπα

Η ράμπα λειτουργεί πραγματοποιώντας σταδιακή αύξηση μέχρι τη συνταγογραφημένη πίεσή σας σε μια περίοδο 20 λεπτών.

Για να εκκινήσετε τη ράμπα:

Πατήστε και κρατήστε πατημένο το κουμπί Έναρξη/Διακοπή  για 3 δευτερόλεπτα μέχρι το σύμβολο ράμπας  να εμφανιστεί στην οθόνη ενδείξεων:

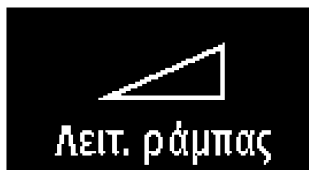

Εάν χρειάζεται να επανεκκινήσετε τη ράμπα, πατήστε και κρατήστε πατημένο το κουμπί Έναρξη/Διακοπή  για 3 δευτερόλεπτα.



3.6.2 Υγρασία

Υγρασία είναι η διαδικασία μέσω της οποίας προστίθεται υγρασία στον αέρα που αναπνέετε.

Μπορείτε να ρυθμίσετε το επίπεδο υγρασίας από 0 (όλες οι σταγόνες είναι διαφανείς) μέχρι 7 (όλες οι σταγόνες είναι σκιασμένες).



Για να χρησιμοποιήσετε την υγρασία, θα χρειαστεί να γεμίσετε τον θάλαμο νερού με νερό και να βεβαιωθείτε ότι το επίπεδο υγρασίας είναι τουλάχιστον 1 (μία σταγόνα σκιασμένη).

Για να ρυθμίσετε την υγρασία ανά πάσα στιγμή:

1. Πατήστε το κουμπί **Κάτω** , **Πάνω**  ή **Μενού** .
2. Πατήστε το κουμπί **Κάτω**  ή **Πάνω**  για να αλλάξετε το επίπεδο της υγρασίας.

Η συσκευή θα αποθηκεύσει τις αλλαγές σας και θα πραγματοποιήσει λήξη χρονικού ορίου μετά από μια περίοδο χωρίς αλληλεπίδραση. Εναλλακτικά, μπορείτε να κάνετε έξοδο από αυτήν τη ρύθμιση πατώντας το κουμπί **Μενού**  μέχρι να φτάσετε στην προηγούμενη οθόνη.

Σημείωση: Το προεπιλεγμένο επίπεδο υγρασίας είναι 5.

Αν χρησιμοποιείτε τη συσκευή χωρίς θάλαμο νερού, ή στις περιπτώσεις που απαιτείται χαμηλή κατανάλωση ενέργειας, επιλέξτε επίπεδο υγρασίας 0.

3.6.3 Εκτόνωση εκπνοής

Η εκτόνωση εκπνοής μειώνει την πίεση όταν εκπνέετε και επιστρέφει στη συνταγογραφημένη πίεσή σας όταν εισπνέετε.

Πώς να ρυθμίσετε το επίπεδο εκτόνωσης εκπνοής:



1. Πατήστε το κουμπί **Μενού**  για κύλιση στη ρύθμιση «Εκτόνωση εκπνοής».
2. Πατήστε το κουμπί **Κάτω**  ή **Πάνω**  για να αλλάξετε το επίπεδο της εκτόνωσης εκπνοής:

- Απενεργοποιημένη (χωρίς σκιασμένους κύκλους)
- Χαμηλή (1 κύκλος σκιασμένος)
- Μεσαία (2 κύκλοι σκιασμένοι)
- Υψηλή (3 κύκλοι σκιασμένοι)

Σημείωση: Η εκτόνωση εκπνοής ενδέχεται να έχει αποκλειστεί από τον πάροχο υπηρεσιών υγείας σας.

3.6.4 SensAwake™

Όλοι μπορεί να ξυπνήσουμε υποσυνείδητα στη διάρκεια της νύχτας. Όταν συμβεί αυτό, το SensAwake θα παρέχει εκτόνωση πίεσης για να βοηθήσει την επιστροφή σας στον ύπνο.

Πώς να ενεργοποιήσετε ή απενεργοποιήσετε το SensAwake:



1. Πατήστε το κουμπί **Μενού** για κύλιση στη ρύθμιση «SensAwake».
2. Πατήστε το κουμπί **Κάτω** ή **Πάνω** για εναλλαγή μεταξύ «ON» (ΕΝΕΡΓΟΠΟΙΗΣΗ) και «OFF» (ΑΠΕΝΕΡΓΟΠΟΙΗΣΗ).

Σημείωση: Το SensAwake ενδέχεται να έχει αποκλειστεί από τον πάροχο υπηρεσιών υγείας σας.

4. ΠΡΟΒΟΛΗ ΤΩΝ ΔΕΔΟΜΕΝΩΝ ΘΕΡΑΠΕΙΑΣ

4.1 ΠΡΟΒΟΛΗ ΤΩΝ ΔΕΔΟΜΕΝΩΝ ΘΕΡΑΠΕΙΑΣ ΣΤΗ ΣΥΣΚΕΥΗ ΣΑΣ

Η συσκευή σας καταγράφει τα δεδομένα θεραπείας σας για την τελευταία νύχτα, τις τελευταίες 7 ημέρες και τις τελευταίες 30 ημέρες, τα οποία μπορείτε να προβάλλετε ανά πάσα στιγμή.

Πώς να προβάλλετε τα δεδομένα θεραπείας στη συσκευή σας:



1. Πατήστε το κουμπί **Μενού** για κύλιση στο στοιχείο «Τα δεδομένα μου».
2. Πατήστε το κουμπί **Κάτω** ή **Πάνω** για μετακίνηση μεταξύ των ακόλουθων επιλογών:
 - «**H**» – Ημέρα (τα δεδομένα θεραπείας της τελευταίας νύχτας)
 - «**E**» – Εβδομάδα (μέσος όρος των δεδομένων θεραπείας των τελευταίων 7 ημερών)
 - «**M**» – Μήνας (μέσος όρος των δεδομένων θεραπείας των τελευταίων 30 ημερών).
3. Πατήστε το κουμπί **OK** για να προβάλλετε το εύρος των δεδομένων θεραπείας που επιθυμείτε να δείτε.

Η συσκευή θα κάνει αυτόματα κύλιση στα ακόλουθα δεδομένα θεραπείας:

Σημείωση: Εάν επιθυμείτε να παρακάμψετε αυτήν την αυτόματη κύλιση, πατήστε το κουμπί **Μενού** για να κάνετε κύλιση στις θόνες δεδομένων χειροκίνητα.

4.1.1 Δεδομένα θεραπείας:

ΩΡΕΣ ΘΕΡΑΠΕΙΑΣ



Προβολή ημέρας: Εμφανίζει τον αριθμό ωρών που χρησιμοποιήσατε τη συσκευή σας την τελευταία νύχτα.

Προβολή εβδομάδας: Εμφανίζει τον μέσο αριθμό ωρών που χρησιμοποιήσατε τη συσκευή σας τις τελευταίες 7 ημέρες.

Προβολή μήνα: Εμφανίζει τον μέσο αριθμό ωρών που χρησιμοποιήσατε τη συσκευή σας τις τελευταίες 30 ημέρες.

ΔΙΑΡΡΟΗ ΜΑΣΚΑΣ



Προβολή ημέρας: Υποδεικνύει εάν η διαρροή από τη μάσκα σας την τελευταία νύχτα ήταν «Καλή» ή «Υψηλή».

Προβολή εβδομάδας: Υποδεικνύει εάν, κατά μέσο όρο, η διαρροή από τη μάσκα σας ήταν «Καλή» ή «Υψηλή» κατά τις τελευταίες 7 ημέρες.

Προβολή μήνα: Υποδεικνύει εάν, κατά μέσο όρο, η διαρροή από τη μάσκα σας ήταν «Καλή» ή «Υψηλή» κατά τις τελευταίες 30 ημέρες.

AHI



Προβολή ημέρας: Εμφανίζει τον μέσο αριθμό των επεισοδίων αναπνοής αεραγωγών που είχατε ανά ώρα την τελευταία νύχτα.

Προβολή εβδομάδας: Εμφανίζει τον μέσο αριθμό των επεισοδίων αναπνοής αεραγωγών που είχατε κατά τις τελευταίες 7 ημέρες.

Προβολή μήνα: Εμφανίζει τον μέσο αριθμό των επεισοδίων αναπνοής αεραγωγών που είχατε κατά τις τελευταίες 30 ημέρες.

Σημείωση: Η θόνη AHI ενδέχεται να έχει αποκλειστεί από τον πάροχο υπηρεσιών υγείας σας.

4.2 ΠΡΟΒΟΛΗ ΤΩΝ ΔΕΔΟΜΕΝΩΝ ΘΕΡΑΠΕΙΑΣ ΣΤΗΝ ΕΦΑΡΜΟΓΗ SLEEPSTYLE APP Η ΣΤΟΝ ΙΣΤΟΤΟΠΟ

Η συσκευή SleepStyle επιτρέπει την προβολή των δεδομένων θεραπείας σας στην εφαρμογή SleepStyle App* ή στον ιστότοπο*. Η εφαρμογή SleepStyle App χρησιμοποιεί ασύρματη τεχνολογία Bluetooth για την επικοινωνία με τη συσκευή σας.

Μπορείτε να κάνετε λήψη της εφαρμογής SleepStyle App, που είναι διαθέσιμη στο Apple App Store ή στο Google Play™ για Android™.

Μπορείτε να εγκαταστήσετε την εφαρμογή SleepStyle App στο iPhone 7 Plus, iPhone 7, iPhone SE, iPhone 6s Plus, iPhone 6s, iPhone 6 Plus, iPhone 6, iPhone 5s, iPhone 5c, iPhone 5 ή οποιοδήποτε αξιόπιστο smartphone με Android.

Για τη σύζευξη της συσκευής SleepStyle με την κινητή συσκευή σας, ακολουθήστε αυτά τα βήματα:

1. Ενεργοποιήστε τη συσκευή SleepStyle. Η συσκευή θα παραμείνει ανιχνεύσιμη για μια περίοδο 15 λεπτών. Βεβαιωθείτε ότι η κινητή συσκευή σας βρίσκεται εντός εμβέλειας.

Σημείωση: Η αλλαγή της ρύθμισης Bluetooth της συσκευής SleepStyle στο «On» (Ενεργοποίηση) θα την καταστήσει επίσης ανιχνεύσιμη για 15 λεπτά. Βλ. παρακάτω για οδηγίες σχετικά με τον τρόπο αλλαγής της ρύθμισης Bluetooth.

2. Ανοίξτε το μενού Ρυθμίσεις της κινητής συσκευής σας και ενεργοποιήστε τη ρύθμιση Bluetooth.

Σημείωση: Μπορεί να χρειαστεί να ανατρέξετε στο εγχειρίδιο χρήστη του κινητού τηλεφώνου σας για συγκεκριμένες οδηγίες σχετικά με τον τρόπο ενεργοποίησης της ρύθμισης Bluetooth.

3. Ανοίξτε την εφαρμογή SleepStyle App και ακολουθήστε τις οδηγίες σχετικά με τον τρόπο καταχώρησης ενός λογαριασμού.
4. Ακολουθήστε τις οδηγίες στην εφαρμογή σχετικά με τον τρόπο σύζευξης της κινητής συσκευής σας με τη συσκευή SleepStyle.

Οι συσκευές σας θα πρέπει τώρα να έχουν συζευχθεί. Η εφαρμογή SleepStyle App θα παραμένει ενημερωμένη με τα ημερήσια δεδομένα θεραπείας από τη συσκευή SleepStyle εφόσον η ρύθμιση Bluetooth είναι ενεργοποιημένη και για τις δύο συσκευές.

Χρειάζεται να πραγματοποιήσετε τη σύζευξη μόνο μία φορά. Αφού πραγματοποιήσετε τη σύζευξη της συσκευής SleepStyle με την κινητή συσκευή σας, αυτή θα παραμείνει συζευγμένη και θα επανασυνδέεται αυτόματα μέχρι να επιλέξετε να καταργήσετε τη σύζευξή τους.

Εάν έχετε προβλήματα με τη σύζευξη της συσκευής SleepStyle με την κινητή συσκευή σας, δοκιμάστε να απενεργοποιήσετε και να επανενεργοποιήσετε τη ρύθμιση Bluetooth στην κινητή συσκευή σας. Εάν το πρόβλημα συνεχίζεται, δοκιμάστε να απενεργοποιήσετε και να επανενεργοποιήσετε τη ρύθμιση Bluetooth στη συσκευή SleepStyle (βλ. παρακάτω). Για περισσότερες πληροφορίες, επισκεφθείτε το fpsleepstyle.com.



Πώς να αλλάξετε τη ρύθμιση Bluetooth:

Εάν η ρύθμιση Bluetooth είναι «Off» (Απενεργοποιημένη) στη συσκευή σας, θα υπάρχει μια γραμμή διαγραφής στο εικονίδιο Bluetooth  στην αρχική οθόνη.

Για να αλλάξετε τη ρύθμιση Bluetooth, ακολουθήστε αυτά τα βήματα:

1. Από την αρχική οθόνη, κρατήστε πατημένο το κουμπί **Μενού**  για 5 δευτερόλεπτα.
2. Πατήστε το κουμπί **Μενού**  για κύλιση στη ρύθμιση «Bluetooth».



3. Πατήστε το κουμπί **Κάτω**  ή **Πάνω**  για να αλλάξετε τη ρύθμιση. Η επιλογή σας θα αναβοσβήσει για επιβεβαίωση.

* Δεν διατίθεται σε όλες τις χώρες.

5. ΑΠΟΣΤΟΛΗ ΤΩΝ ΔΕΔΟΜΕΝΩΝ ΘΕΡΑΠΕΙΑΣ

5.1 ΜΟΝΤΕΜ



Εάν η συσκευή SleepStyle διαθέτει κινητό μόντεμ, τα δεδομένα θεραπείας αποστέλλονται αυτόματα στον πάροχο υπηρεσιών υγείας σας. Αυτό θα συμβαίνει εφόσον η συσκευή SleepStyle είναι συνδεδεμένη στον τοίχο και ενεργοποιημένη. Μόνο ο πάροχος υπηρεσιών υγείας σας έχει πρόσβαση σε αυτά τα δεδομένα.

Σημείωση: Το μόντεμ δεν διατίθεται σε όλα τα μοντέλα. Για να αναγνωρίσετε εάν η συσκευή SleepStyle διαθέτει μόντεμ, αναζητήστε το σύμβολο μόντεμ  στην πρόσοψη της συσκευής σας. Εάν η συσκευή σας διαθέτει μόντεμ, και το μόντεμ είναι ενεργοποιημένο, διασφαλίστε ότι η συσκευή είναι τοποθετημένη σε απόσταση τουλάχιστον 20 cm (8 in.) από το σώμα σας ενώ βρίσκεται σε χρήση.



Πώς να αλλάξετε τη ρύθμιση του μόντεμ:

Το μόντεμ σας θα πρέπει να παραμείνει στη θέση «On» (Ενεργοποίηση) έτσι ώστε τα δεδομένα θεραπείας σας να αποστέλλονται στον πάροχο υπηρεσιών υγείας σας.

Εάν χρειάζεται να αλλάξετε τη ρύθμιση του μόντεμ σας, ακολουθήστε αυτά τα βήματα:

1. Από την αρχική οθόνη, κρατήστε πατημένο το κουμπί **Μενού**  για 5 δευτερόλεπτα.
2. Πατήστε το κουμπί **Μενού**  για να κάνετε κύλιση στις οθόνες μέχρι να φθάσετε στη ρύθμιση «Κινητό μόντεμ».



3. Πατήστε το κουμπί **Κάτω**  ή **Πάνω**  για να αλλάξετε τη ρύθμιση. Η επιλογή σας θα αναβοσβήσει για επιβεβαίωση.

Εάν έχετε θέσει το μόντεμ στο «Off» (Απενεργοποίηση), αυτό θα επανενεργοποιηθεί αυτόματα μετά από 3 ημέρες.



5.2 F&P INFOUSB™

Το InfoUSB αποθηκεύει αυτόματα τα δεδομένα θεραπειάς σας. Για να διασφαλίσετε ότι τα δεδομένα θεραπειάς σας καταγράφονται στο InfoUSB, θα πρέπει να βεβαιωθείτε ότι το InfoUSB είναι τοποθετημένο στη θύρα InfoUSB.

Εάν το InfoUSB έχει συνδεθεί σωστά, το εικονίδιο InfoUSB  εμφανίζεται στην αρχική οθόνη της συσκευής.

Μπορείτε να αφαιρέσετε το InfoUSB από τη θύρα InfoUSB εάν σας ζητηθεί από τον πάροχο υπηρεσιών υγείας σας. Μπορείτε στη συνέχεια να μεταφορτώσετε τα δεδομένα θεραπειάς σας, ή να πάρετε το InfoUSB μαζί σας κατά την επόμενη επίσκεψή σας στον πάροχο υπηρεσιών υγείας σας, ή να του αποστείλετε το InfoUSB μέσω ταχυδρομείου.

Εάν ο πάροχος υπηρεσιών υγείας σας ενημερώσει τη συνταγή σας ή τις ρυθμίσεις της συσκευής στο InfoUSB, αυτές οι αλλαγές θα μεταφερθούν αυτόματα στη συσκευή σας την επόμενη φορά που το InfoUSB θα εισαχθεί στη θύρα InfoUSB.

Σημείωση: Το εικονίδιο InfoUSB  δεν θα εμφανίζεται στην οθόνη ενδείξεων όταν η συσκευή βρίσκεται σε κατάσταση αναμονής. Για να ελέγξετε ότι το InfoUSB έχει συνδεθεί σωστά, πατήστε οποιοδήποτε κουμπί για να αφυπνίσετε τη συσκευή. Το εικονίδιο InfoUSB  θα πρέπει να εμφανιστεί στην οθόνη.

Συστάσεις προσοχής

Γενικά:

Χρησιμοποιείτε μόνο το InfoUSB με τη συσκευή. Η χρήση οποιασδήποτε άλλης μονάδας USB ενδέχεται να προκαλέσει καταστροφή δεδομένων. Μην προσπαθήσετε να αλλάξετε τους καταλόγους ή να προβάλετε τα δεδομένα με λογισμικό που δεν διανέμεται ή δεν προορίζεται για χρήση με τη συσκευή.

5.2.1 Ιστότοπος SleepStyle

Μπορείτε εύκολα να μεταφορτώσετε τα δεδομένα θεραπειάς σας για προβολή στον ιστότοπο SleepStyle. Οι εν λόγω πληροφορίες θα είναι επίσης προσβάσιμες από τον πάροχο υπηρεσιών υγείας σας.

1. Επισκεφθείτε το fpsleepstyle.com

Στη σελίδα καταχώρησης, εισαγάγετε το όνομά σας, τη διεύθυνση email σας και την ημερομηνία γέννησής σας και στη συνέχεια κάντε κλικ στο «Register» (Καταχώρηση). Θα χρειαστεί να επικυρώσετε τη διεύθυνση email σας και να δημιουργήσετε έναν κωδικό πρόσβασης πριν την είσοδό σας στον ιστότοπο. Εάν έχετε ήδη καταχωρηθεί στην εφαρμογή SleepStyle App στην κινητή συσκευή σας, μπορείτε να χρησιμοποιήσετε το email σας και τον κωδικό πρόσβασής σας για είσοδο στον ιστότοπο SleepStyle.

Επιλέξτε την επιλογή για σύνδεση της συσκευής σας. Μπορεί να σας ζητηθεί να κάνετε λήψη μιας προσθήκης. Αυτό επιτρέπει στον ιστότοπο SleepStyle να αποστέλλει δεδομένα από το InfoUSB stick.

2. Εισαγάγετε το InfoUSB στη θύρα USB ενός ηλεκτρονικού υπολογιστή

Αφαιρέστε το InfoUSB από τη συσκευή και εισάγετέ το στη θύρα USB ενός ηλεκτρονικού υπολογιστή. Όταν συνδεθεί στον ηλεκτρονικό υπολογιστή σας, ανάβει μια μικρή λυχνία. Εάν η λυχνία δεν ανάψει, παρακαλούμε αντιστρέψτε το InfoUSB ή βεβαιωθείτε ότι έχει εισαχθεί τελείως μέσα στη θύρα USB.

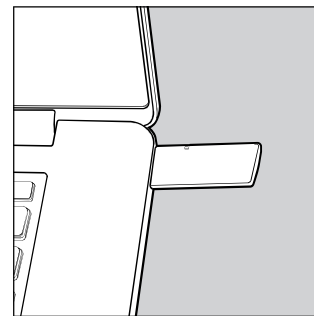
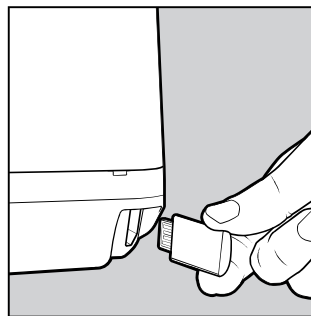

Σημείωση: Για να αποφύγετε τη μόλυνση του InfoUSB με ιούς υπολογιστών, διατηρείτε το λογισμικό προστασίας από ιούς του ηλεκτρονικού υπολογιστή σας ενημερωμένο και μη χρησιμοποιείτε το InfoUSB για τη μεταφορά και αποθήκευση αρχείων από τον υπολογιστή σας.

3. Ακολουθήστε τα βήματα στην οθόνη για να ολοκληρώσετε τη σύνδεση της συσκευής σας

Τα δεδομένα θεραπειάς σας στο InfoUSB θα αποστέλλονται στον ιστότοπο SleepStyle και μπορούν να προβάλλονται στη σελίδα «Τα δεδομένα μου». Ο πάροχος υπηρεσιών υγείας σας θα μπορεί επίσης να προβάλλει αυτά τα δεδομένα, εάν τα χρειάζεται.

5.2.2 Εφαρμογή InfoUSB

Η εφαρμογή InfoUSB επιτρέπει την αποστολή των δεδομένων θεραπειάς σας στον πάροχο υπηρεσιών υγείας σας με 5 απλά βήματα.

1. Εισαγάγετε το InfoUSB στη θύρα USB ενός ηλεκτρονικού υπολογιστή, όπως παραπάνω

2. Εγκαταστήστε την εφαρμογή InfoUSB

Από το Mac App Store

Εκκινήστε το Mac App Store και αναζητήστε την εφαρμογή InfoUSB. Εγκαταστήστε αυτήν τη δωρεάν εφαρμογή. Μετά την επιτυχή εγκατάσταση, ανοίξτε το Launchpad και στη συνέχεια ανοίξτε την εφαρμογή InfoUSB.

Σημείωση: Απαιτείται ένα Mac που εκτελεί το OS X 10.8 ή μεταγενέστερο με μια θύρα USB και μια σύνδεση Internet.

Από το Windows® Store

Εκκινήστε το Windows Store και αναζητήστε την εφαρμογή InfoUSB. Εγκαταστήστε αυτήν τη δωρεάν εφαρμογή. Μετά την επιτυχή εγκατάσταση, ανοίξτε την εφαρμογή.

Απαιτείται ένας Η/Υ ή tablet που εκτελεί τα Windows 8 ή μεταγενέστερη έκδοση με μια θύρα USB και μια σύνδεση Internet.

Από το InfoUSB

Εάν δεν μπορείτε να έχετε πρόσβαση στο Windows Store, κάντε κλικ στο κουμπί Εναρξης και ανοίξτε το «Ο υπολογιστής μου». Πλοηγηθείτε στη μονάδα δίσκου με το όνομα «FPHCARE». Ανοίξτε αυτόν τον φάκελο και κάντε διπλό κλικ στο αρχείο Setup.exe. Ακολουθήστε τις οδηγίες στην οθόνη.

Σημείωση: Απαιτείται ένας Η/Υ που εκτελεί λειτουργικό σύστημα Windows με μια θύρα USB και μια σύνδεση Internet.

3. Μεταφορά δεδομένων

Κατά την ανίχνευση ενός InfoUSB στον ηλεκτρονικό υπολογιστή σας, θα σας ζητηθεί να εισαγάγετε την ημερομηνία γέννησής σας. Εισαγάγετε την ημερομηνία γέννησής σας και επιλέξτε το κουμπί Αποστολή. Βεβαιωθείτε ότι ο ηλεκτρονικός υπολογιστής σας είναι συνδεδεμένος στο Internet για επιτυχή μεταφορά δεδομένων στον πάροχο υπηρεσιών υγείας σας.

4. Επιβεβαίωση

Όταν τα δεδομένα αποσταλούν με επιτυχία, θα εμφανιστεί ένα μήνυμα επιβεβαίωσης. Εάν η συνταγή σας ενημερωθεί, θα εμφανιστεί επίσης το μήνυμα «Your healthcare provider has updated your prescription» (Ο πάροχος υπηρεσιών υγείας σας έχει ενημερώσει τη συνταγή σας).

5. Μελλοντική μεταφορά δεδομένων

Αφαιρέστε το InfoUSB από τον ηλεκτρονικό υπολογιστή σας και τοποθετήστε το πίσω στη θύρα InfoUSB της συσκευής σας. Μπορείτε τώρα να χρησιμοποιήσετε τη συσκευή σας. Την επόμενη φορά που χρειάζεται να αποστείλετε τα δεδομένα θεραπείας σας στον πάροχο υπηρεσιών υγείας σας, απλά εισαγάγετε το InfoUSB στον ηλεκτρονικό υπολογιστή σας. Το μήνυμα στο Βήμα 3 παραπάνω θα εμφανιστεί αυτόματα.

6. ΦΡΟΝΤΙΔΑ ΤΗΣ ΣΥΣΚΕΥΗΣ ΣΑΣ

6.1 ΑΠΟΣΥΝΑΡΜΟΛΟΓΗΣΗ ΓΙΑ ΚΑΘΑΡΙΣΜΟ

ΑΝΑΠΝΕΥΣΤΙΚΟΣ ΣΩΛΗΝΑΣ

1. Κρατήστε το γωνιακό εξάρτημα του αναπνευστικού σωλήνα σας και τραβήξτε τον απαλά μακριά από τη συσκευή.

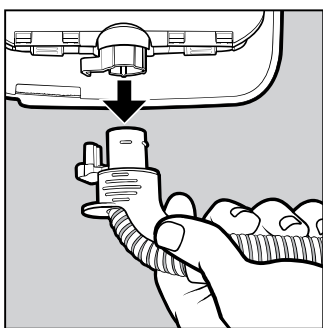

Αναπνευστικός σωλήνας ThermoSmart

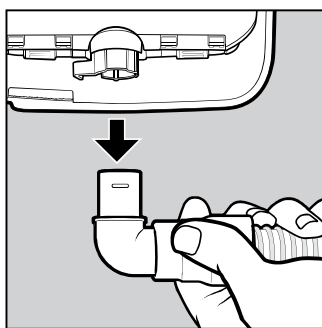

Τυπικός αναπνευστικός σωλήνας

2. Κρατήστε το συνδεδεμένο με τη μάσκα άκρο του σωλήνα και τον στροφέα της μάσκας και τραβήξτε τα απαλά για να τα αποχωρίσετε.

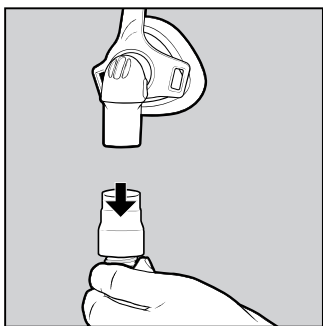

ΘΑΛΑΜΟΣ ΝΕΡΟΥ ΚΑΙ ΣΤΕΓΑΝΟΠΟΙΗΣΗ ΘΑΛΑΜΟΥ

1. Πιέστε το μάνταλο καπακιού και ανοίξτε το καπάκι της συσκευής.
2. Βγάλτε τον θάλαμο νερού από τη συσκευή.
3. Αφαιρέστε τη στεγανοποίηση θαλάμου από το επάνω μέρος του θαλάμου νερού και θέστε την κατά μέρος.

4. Ανασηκώστε την προεξοχή στην πλευρά του θαλάμου νερού και ανασηκώστε το καπάκι θαλάμου για να το ανοίξετε.

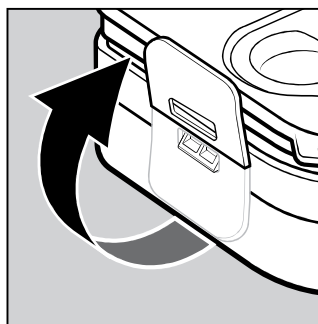
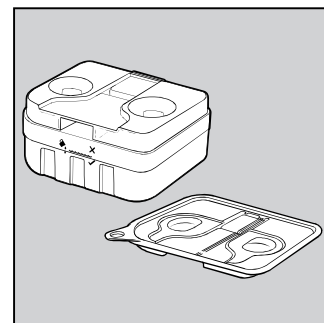
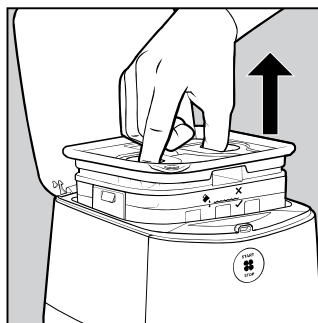

ΣΤΕΓΑΝΟΠΟΙΗΣΗ ΣΤΟΜΙΟΥ ΕΞΟΔΟΥ

1. Κρατήστε την προεξοχή της στεγανοποίησης στομίου εξόδου.
2. Τραβήξτε απαλά τη στεγανοποίηση στομίου εξόδου έξω από τη συσκευή.

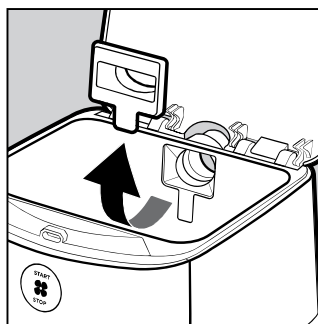

6.2 ΚΑΘΑΡΙΣΜΟΣ ΤΗΣ ΣΥΣΚΕΥΗΣ ΚΑΙ ΤΩΝ ΠΑΡΕΛΚΟΜΕΝΩΝ ΣΤΟ ΣΠΙΤΙ

Ο καθαρισμός της συσκευής και των παρελκομένων μπορεί να συμβάλει στην παράταση της διάρκειας ζωής τους και να διασφαλίσει ότι συνεχίζετε να λαμβάνετε αποτελεσματική θεραπεία. Ακολουθούν πληροφορίες σχετικά με τον χρόνο και τον τρόπο καθαρισμού της συσκευής και των παρελκομένων. Ανατρέξτε στις οδηγίες χρήσης της μάσκας σας για τον τρόπο καθαρισμού της μάσκας σας.

⚠ Προειδοποιήσεις

Για αποφυγή ηλεκτροπληξίας:
Μη χρησιμοποιείτε χλωρίνη, αλκοόλη ή καθαριστικά με έλαια εσπεριδοειδών ή άλλα φυσικά έλαια. Αυτές οι ουσίες μπορεί να προκαλέσουν φθορά στη συσκευή και τα παρελκόμενα.

Για αποφυγή εσφαλμένης θεραπείας:
Καθαρίζετε τη συσκευή και τα παρελκόμενα μόνο σύμφωνα με τις οδηγίες καθαρισμού παρακάτω.

⚠ Συστάσεις προσοχής

Γενικά:

Σε περίπτωση εμφάνισης ρωγμής, παραμόρφωσης, αποχρωματισμού ή διαρροής, πρέπει να γίνεται άμεση αντικατάσταση της συσκευής και των παρελκομένων. Συνιστάται να ελέγχετε τη συσκευή, τον αναπνευστικό σωλήνα, τον θάλαμο νερού, τη στεγανοποίηση θαλάμου, τη στεγανοποίηση στομίου εξόδου, το φίλτρο αέρα και το γωνιακό εξάρτημα σε τακτική βάση μετά τον καθαρισμό. Βλ. ενότητα 6.4 – Ανταλλακτικά.

6.2.1 Πλύσιμο μετά από κάθε χρήση

Τα ακόλουθα παρελκόμενα πρέπει να καθαρίζονται μετά από κάθε χρήση:

- Αναπνευστικός σωλήνας
- Θάλαμος νερού
- Στεγανοποίηση θαλάμου.

⚠ Προειδοποιήσεις

Για αποφυγή εσφαλμένης θεραπείας:

Μην καθαρίζετε ή απολυμαίνετε τον αναπνευστικό σωλήνα ThermoSmart με καυτό νερό. Αυτό μπορεί να προκαλέσει παραμόρφωση του σωλήνα και μείωση της θεραπευτικής πίεσης.

1. Πλύνετε στο χέρι τον θάλαμο νερού, τη στεγανοποίηση θαλάμου και τον αναπνευστικό σωλήνα μέσα σε μια λεκάνη με ζεστό σαπουνό νερό με ήπιο απορρυπαντικό πιάτων. Διασφαλίστε ότι αφαιρούνται όλες οι ορατές ακαθαρσίες.
2. Ξεπλύνετε τον θάλαμο νερού, τη στεγανοποίηση θαλάμου και τον αναπνευστικό σωλήνα σχολαστικά μέσα σε μια λεκάνη με καθαρό νερό για 30 δευτερόλεπτα. Διασφαλίστε ότι όλα τα υπολείμματα σαπουνιού έχουν αφαιρεθεί.
3. Επαναλάβετε τη διαδικασία ξεπλύματος ξανά, χρησιμοποιώντας καθαρό νερό.
4. Κρεμάστε τον αναπνευστικό σωλήνα έτσι ώστε και τα δύο άκρα να κοιτούν προς τα κάτω, προκειμένου να στεγνώσει μακριά από άμεσο ηλιακό φως ή θερμότητα π.χ. θερμαινόμενες ράγες για πετσέτες.
5. Αφήστε τον θάλαμο νερού και τη στεγανοποίηση θαλάμου να στεγνώσουν μακριά από άμεσο ηλιακό φως ή θερμότητα.

Σημείωση: Το γωνιακό εξάρτημα στον τυπικό αναπνευστικό σωλήνα μπορεί να παραμείνει προσαρτημένο κατά το πλύσιμο μετά από κάθε χρήση. Εάν παραμένουν ρύποι στο εσωτερικό του αναπνευστικού σωλήνα μετά το ξέπλυμα, χρησιμοποιήστε μια μαλακή, μη μεταλλική βούρτσα για να τους αφαιρέσετε. Ξεπλύνετε τον σωλήνα ξανά. Εάν δεν είναι δυνατή η αφαίρεση των ρύπων, ο αναπνευστικός σωλήνας θα πρέπει να αντικατασταθεί.

Συνιστάται η χρήση αποσταγμένου νερού κατά τη διάρκεια της θεραπείας για τη μείωση των εναποθέσεων μεταλλικών αλάτων και του σχηματισμού λεκέδων. Εάν δημιουργηθούν εναποθέσεις μεταλλικών αλάτων, μπορείτε να τις μειώσετε διαβρέχοντας τον θάλαμο νερού για 10 λεπτά σε ένα διάλυμα με 1 μέρος λευκού ξιδιού προς 2 μέρη νερού. Αδειάστε το διάλυμα και ξεπλύνετε σχολαστικά με καθαρό νερό. Επαναλάβετε τη διαδικασία ξεπλύματος ξανά, χρησιμοποιώντας καθαρό νερό. Αφήστε να στεγνώσει μακριά από άμεσο ηλιακό φως ή θερμότητα πριν την επανασυναρμολόγηση.

6.2.2 Μετά από χρήση 7 ημερών

Η συσκευή και τα παρελκόμενα παρακάτω πρέπει να πλένονται μετά από χρήση 7 ημερών:

- Στεγανοποίηση στομίου εξόδου
- Γωνιακό εξάρτημα
- Συσκευή.

Στεγανοποίηση στομίου εξόδου και γωνιακό εξάρτημα

1. Αποσυνδέστε το γωνιακό εξάρτημα από τον τυπικό αναπνευστικό σωλήνα.
2. Πλύνετε στο χέρι τη στεγανοποίηση στομίου εξόδου και το γωνιακό εξάρτημα μέσα σε μια λεκάνη με ζεστό σαπουνό νερό με ήπιο απορρυπαντικό πιάτων. Διασφαλίστε ότι αφαιρούνται όλες οι ορατές ακαθαρσίες.
3. Ξεπλύνετε τη στεγανοποίηση στομίου εξόδου και το γωνιακό εξάρτημα σχολαστικά μέσα σε μια λεκάνη με καθαρό νερό για 30 δευτερόλεπτα. Διασφαλίστε ότι όλα τα υπολείμματα σαπουνιού έχουν αφαιρεθεί.
4. Επαναλάβετε τη διαδικασία ξεπλύματος ξανά, χρησιμοποιώντας καθαρό νερό.
5. Αφήστε να στεγνώσουν μακριά από άμεσο ηλιακό φως ή θερμότητα.
6. Επανασυνδέστε το γωνιακό εξάρτημα στον τυπικό αναπνευστικό σωλήνα.

Συσκευή

1. Απενεργοποιήστε τη συσκευή στην παροχή ρεύματος και στη συνέχεια αφαιρέστε το καλώδιο τροφοδοσίας από το πίσω μέρος της συσκευής.
2. Σκουπίστε το εξωτερικό και το διαμέρισμα θαλάμου της συσκευής με ένα καθαρό, νοτισμένο (όχι να στάζει) ύφασμα και ζεστό σαπουνό νερό χρησιμοποιώντας ένα ήπιο απορρυπαντικό πιάτων.
3. Αφήστε να στεγνώσει μακριά από άμεσο ηλιακό φως ή θερμότητα.

⚠ Προειδοποιήσεις

Για αποφυγή ηλεκτροπληξίας:

- Μην τραβάτε το καλώδιο τροφοδοσίας διότι μπορεί να υποστεί ζημιά.
- Μη βυθίζετε τη συσκευή σε νερό ή οποιοδήποτε άλλο υγρό.

Πλύσιμο σε πλυντήριο πιάτων

Μία φορά κάθε 7 ημέρες, μπορείτε να καθαρίζετε τον θάλαμο νερού, τη στεγανοποίηση θαλάμου και τη στεγανοποίηση στομίου εξόδου σε οικιακό πλυντήριο πιάτων. Τοποθετήστε τον θάλαμο νερού στο επάνω ράφι του πλυντηρίου πιάτων και βεβαιωθείτε ότι η στεγανοποίηση θαλάμου και η στεγανοποίηση στομίου εξόδου έχουν τοποθετηθεί σε ασφαλή θέση.

6.3 ΕΠΑΝΑΣΥΝΑΡΜΟΛΟΓΗΣΗ ΤΗΣ ΣΥΣΚΕΥΗΣ

Όταν τα μέρη που έχετε καθαρίσει στεγνώσουν, μπορείτε να τα επανασυναρμολογήσετε.

ΑΝΑΠΝΕΥΣΤΙΚΟΣ ΣΩΛΗΝΑΣ

1. Κρατήστε το άκρο με το γωνιακό εξάρτημα του αναπνευστικού σωλήνα και ωθήστε το μέσα στην έξοδο αέρα της συσκευής.

Σημείωση: Εάν έχετε αναπνευστικό σωλήνα ThermoSmart, βεβαιωθείτε ότι οι ηλεκτρικοί σύνδεσμοι του γωνιακού εξαρτήματος συνδέονται με τη σύνδεση ThermoSmart με ένα κλικ.

2. Κρατώντας τη μάσκα και το άλλο άκρο του αναπνευστικού σωλήνα, ωθήστε τον στροφέα μάσκας σταθερά μέσα στον αναπνευστικό σωλήνα.

ΣΤΕΓΑΝΟΠΟΙΗΣΗ ΣΤΟΜΙΟΥ ΕΞΟΔΟΥ

Κρατήστε την προεξοχή στη στεγανοποίηση στομίου εξόδου και ωθήστε την μέσα στην είσοδο του διαμερίσματος θαλάμου. Βεβαιωθείτε ότι η προεξοχή εδράζεται επίπεδα επάνω στο τοίχωμα του θαλάμου.

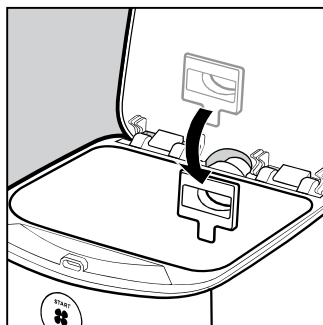

ΘΑΛΑΜΟΣ ΝΕΡΟΥ ΚΑΙ ΣΤΕΓΑΝΟΠΟΙΗΣΗ ΘΑΛΑΜΟΥ

1. Κλείστε το καπάκι του θαλάμου. Πίστετε την προεξοχή του θαλάμου νερού προς τα κάτω μέχρι να μπει στη θέση της με ένα κλικ.
2. Γεμίστε τον θάλαμο νερού με νερό μέσω μίας από τις οπές πλήρωσης στο επάνω μέρος.
3. Ασφαλίστε ξανά τη στεγανοποίηση θαλάμου επάνω στον θάλαμο νερού. Βεβαιωθείτε ότι εδράζεται επίπεδα και σφραγίζει τις οπές στο καπάκι του θαλάμου.
4. Επανατοποθετήστε τον θάλαμο νερού στη συσκευή.

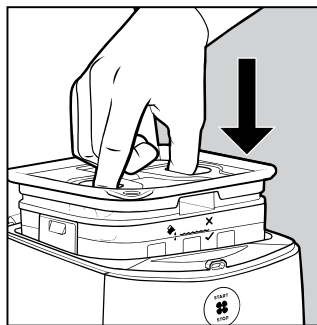
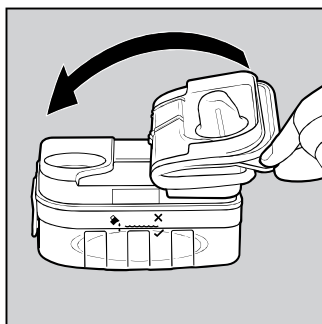
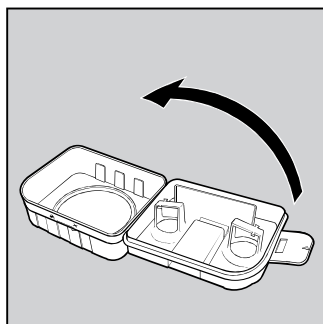

6.4 ΑΝΤΑΛΛΑΚΤΙΚΑ

Ακολουθεί ένας κατάλογος των ανταλλακτικών που είναι διαθέσιμα. Επικοινωνήστε με τον πάροχο υπηρεσιών υγείας σας για να τα παραγγείλετε.

900SPS100	Θάλαμος νερού
900SPS101	Στεγανοποίηση θαλάμου
900SPS111	Φίλτρο αέρα (ένα τεμάχιο)
900SPS110	Φίλτρα αέρα (συσκευασία των 2 τεμαχίων)
900SPS120	Αναπνευστικός σωλήνας ThermoSmart*
900SPS121	Τυπικός αναπνευστικός σωλήνας με γωνιακό εξάρτημα*
900SPS122	Γωνιακό εξάρτημα (για χρήση με τυπικό αναπνευστικό σωλήνα)
900SPS140	Καπάκι συσκευής
900SPS141	Στεγανοποίηση στομίου εξόδου
900SPS142	Τσάντα μεταφοράς
900SW101	F&P InfoUSB
900SPS162	Καλώδιο τροφοδοσίας Ευρώπης
900SPS165	Καλώδιο τροφοδοσίας Ηνωμένου Βασιλείου
900SPS171	Οδηγός χρήσης και φροντίδας – Υπόλοιπες χώρες
900SPS176	Οδηγός χρήσης και φροντίδας – Ανατολική Ευρώπη
900SPS177	Οδηγός χρήσης και φροντίδας – Δυτική Ευρώπη

* Εφαρμοζόμενα μέρη – για κωνικό σύνδεσμο 22 mm (0,86 in.).

⚠ Προειδοποιήσεις

Για αποφυγή τραυματισμού:

Μη χρησιμοποιείτε αναπνευστικούς σωλήνες, εξαρτήματα και παρελκόμενα που δεν διανέμονται για χρήση με αυτήν τη συσκευή ή δεν συνιστώνται από την Fisher & Paykel Healthcare.

Γενικά:

Μη χρησιμοποιείτε παρελκόμενα ή καλώδια τροφοδοσίας που δεν παρέχονται, ή συνιστώνται, από την Fisher & Paykel Healthcare. Αυτό θα μπορούσε να έχει ως αποτέλεσμα αυξημένες ηλεκτρομαγνητικές εκπομπές ή μειωμένη ηλεκτρομαγνητική ατρωσία.

6.4.1 Φίλτρο αέρα

Το φίλτρο αέρα βρίσκεται στο πίσω μέρος της συσκευής. Αντικαθιστάτε το φίλτρο αέρα τουλάχιστον μία φορά κάθε 3 μήνες, ή συχνότερα εάν φράξει με ρύπους ή σκόνη. Για την αντικατάσταση του φίλτρου αέρα, παρακαλούμε ακολουθήστε τις οδηγίες παρακάτω.

⚠ Προειδοποιήσεις

Για αποφυγή πνιγμού ή εισπνοής ξένου σώματος:
Μη χρησιμοποιείτε τη συσκευή εάν δεν υπάρχει τοποθετημένο το συνιστώμενο φίλτρο αέρα. Αυτό μειώνει τη σκόνη ή τα σωματίδια που εισέρχονται στη συσκευή και στον αναπνευστικό σωλήνα.

1. Για να το αφαιρέσετε, τσιμπήστε το φίλτρο αέρα με τα δάκτυλά σας και τραβήξτε το έξω από τη συσκευή.

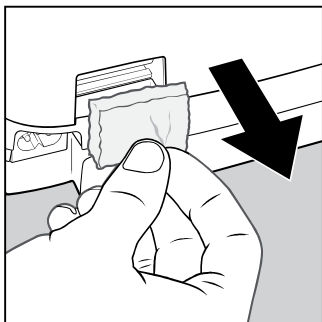

2. Κρατήστε το νέο φίλτρο αέρα από την κοντή πλευρά. Εισαγάγετε το φίλτρο έτσι ώστε η πλευρά με την επισήμανση να κοιτάζει προς τα μέσα. Ωθήστε το μέσα στη συσκευή έτσι ώστε να μην υπάρχουν διάκενα.

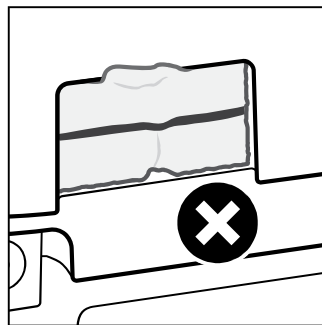
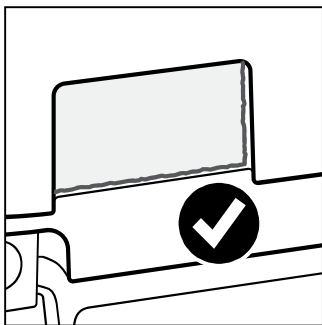
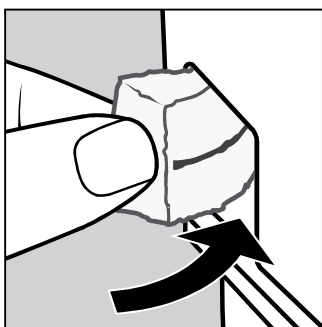

7. ΤΑΞΙΔΕΥΟΝΤΑΣ ΜΕ ΤΗ ΣΥΣΚΕΥΗ ΣΑΣ

Η συσκευή διαθέτει ένα χαρακτηριστικό παγκόσμιας τάσης που της επιτρέπει να λειτουργεί με οποιαδήποτε οικιακή τάση εναλλασσόμενου ρεύματος (AC). Με τη χρήση του κατάλληλου προσαρμογέα ακίδων/βύσματος, η συσκευή μπορεί να λειτουργήσει στις περισσότερες χώρες.

Ακολουθεί μια λίστα ελέγχου με τα είδη που πρέπει να πάρετε μαζί σας όταν ταξιδεύετε:

- Τσάντα μεταφοράς
- Συσκευή SleepStyle
- Θάλαμος νερού (κενός)
- Στεγανοποίηση θαλάμου
- Αναπνευστικός σωλήνας ThermoSmart ή τυπικός αναπνευστικός σωλήνας με γωνιακό εξάρτημα
- F&P InfoUSB
- Καλώδιο τροφοδοσίας
- Φίλτρο αέρα
- Στεγανοποίηση στομίου εξόδου
- Οδηγός χρήσης και φροντίδας του F&P SleepStyle
- Μάσκα

Μπορεί επίσης να χρειαστείτε:

- Καλώδιο επέκτασης
- Προσαρμογέα βύσματος

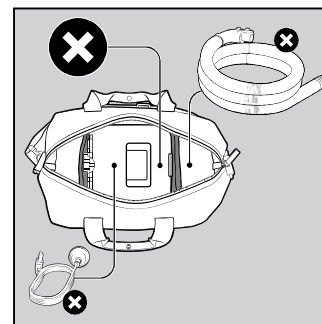
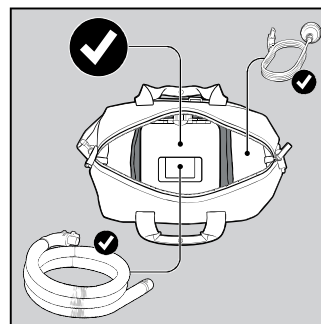

⚠ Συστάσεις προσοχής

Για πρόληψη βλάβης της συσκευής από νερό:
Αδειάζετε τον θάλαμο νερού πριν τη μεταφορά ή τη συσκευασία της συσκευής.

Σημείωση: Η συσκευή δεν είναι πιστοποιημένη για χρήση σε αεροσκάφος. Επιβεβαιώστε με την αεροπορική εταιρεία σας εάν μπορείτε να πάρετε τη συσκευή μαζί σας ως χειραποσκευή.

8. ΠΡΟΔΙΑΓΡΑΦΕΣ

8.1 ΜΟΝΤΕΛΑ ΚΑΙ ΧΑΡΑΚΤΗΡΙΣΤΙΚΑ ΤΗΣ ΣΥΣΚΕΥΗΣ SLEEPSTYLE

Μοντέλο συσκευής	SleepStyle Auto	SleepStyle CPAP
Ανατολική Ευρώπη	SPSAAE/SPSABE	SPSCAE/SPSCBE
Δυτική Ευρώπη	SPSAAW/SPSABW	SPSCAW/SPSCBW
Ηνωμένο Βασίλειο / Χονγκ Κονγκ	SPSAAK/SPSABK	SPSCAK/SPSCBK

Χαρακτηριστικά απόδοσης	
Πλήρως ενσωματωμένος υγραντήρας*	Αυτόματη ρύθμιση υψόμετρου
Τεχνολογία ThermoSmart**	Αντιστάθμιση διαρροής
Αυτορρυθμιζόμενη πίεση†	Αναφορά αποτελεσματικότητας
SensAwake	Αναφορά προσαρμογής
Εκτόνωση εκπνοής	F&P InfoUSB
Ανίχνευση κεντρικής υπνικής άπνοιας	Ασύρματη τεχνολογία Bluetooth
Ράμπα	Κινητό μόντεμ*

Συμβατό με
F&P SleepStyle App και Web‡

* Δεν διατίθεται σε όλα τα μοντέλα.







** Απαιτείται ο αναπνευστικός σωλήνας ThermoSmart για την ενεργοποίηση του ThermoSmart.

† SleepStyle Auto μόνο.

‡ Δεν διατίθεται σε όλες τις χώρες.

8.2 ΟΡΙΣΜΟΙ ΣΥΜΒΟΛΩΝ

	Για λόγους ασφαλείας, ανατρέξτε στις οδηγίες χρήσης		Κατασκευαστής
	Προσοχή		Ημερομηνία κατασκευής
	Συμβουλευτείτε τις οδηγίες χρήσης		Αριθμός καταλόγου
	Μη χρησιμοποιείτε αυτήν τη συσκευή με ασθενείς που απαιτούν συμπληρωματικό οξυγόνο		Σειριακός αριθμός
	Εύρη αποθήκευσης και μεταφοράς		Κωδικός παρτίδας
	Εύρη λειτουργίας		Εύρος υγρασίας
	Γεμίστε με νερό εδώ		Εύρος θερμοκρασίας
	Ανώτατη στάθμη νερού (μη γεμίζετε πάνω από τη γραμμή στάθμης νερού)		IP22 Προστατεύεται από τη διείσδυση μικρών αντικειμένων και σταγόνων νερού

	Μη χρησιμοποιείτε το προϊόν εάν η συσκευασία έχει υποστεί ζημιά	Rx only	Μόνο με συνταγή
	Ημερομηνία λήξης διάρκειας ζωής		Μην απορρίπτετε μαζί με τα συνηθισμένα απορρίμματα
	Εφαρμοσμένο τμήμα τύπου BF	CE 0123	Συμμορφώνεται με την οδηγία 93/42/ΕΟΚ περί ιατρικών συσκευών
	Μη ιονίζουσα ηλεκτρομαγνητική ακτινοβολία	EC REP	Εξουσιοδοτημένος αντιπρόσωπος στην Ευρωπαϊκή Κοινότητα
	Εξοπλισμός κατηγορίας II		

8.3 ΠΡΟΔΙΑΓΡΑΦΕΣ ΠΡΟΪΟΝΤΟΣ

Διαστάσεις	144 Υ x 177 Π x 183 Β mm (5,7 Υ x 7,0 Π x 7,2 Β in.)
Βάρος	1,7 kg (3,7 lb) Βάρος με τη συσκευασία (μέγ.): 2,7 kg (5,9 lb)
Απόδοση	Εύρος πίεσης: 4 έως 20 cmH ₂ O/hPa (στη μη πιθανή περίπτωση καταστάσεων βλάβης, η πίεση περιορίζεται σε <30 cmH ₂ O)

Τιμές μέγιστης ροής

Ρύθμιση πίεσης CPAP (cmH ₂ O)	4	8	12	16	20
Μετρούμενη ροή στη θύρα σύνδεσης ασθενή (L/min)	>145	>150	>150	>135	>120

Σταθερότητα δυναμικής πίεσης*

	BPM ¹	Πίεση δοκιμής				
		4,0 cmH ₂ O	8,0 cmH ₂ O	12,0 cmH ₂ O	16,0 cmH ₂ O	20,0 cmH ₂ O
Σταθερότητα δυναμικής πίεσης (cmH ₂ O)	10	±0,5		±0,8		
	15					
	20					

¹BPM – αναπνοές ανά λεπτό

Σταθερότητα στατικής πίεσης*

	Αυτορρυθμιζόμενη και σταθερή πίεση
Αλλαγή της πίεσης (cmH ₂ O) στη θύρα σύνδεσης σε ρύθμιση πίεσης 10 cmH ₂ O	±0,5

*Μέτρηση πίεσης συμπεριλαμβανομένης αβεβαιότητας: ±(0,04 cmH₂O + 0,026% της ένδειξης)

Η διαδρομή ροής του αέρα:

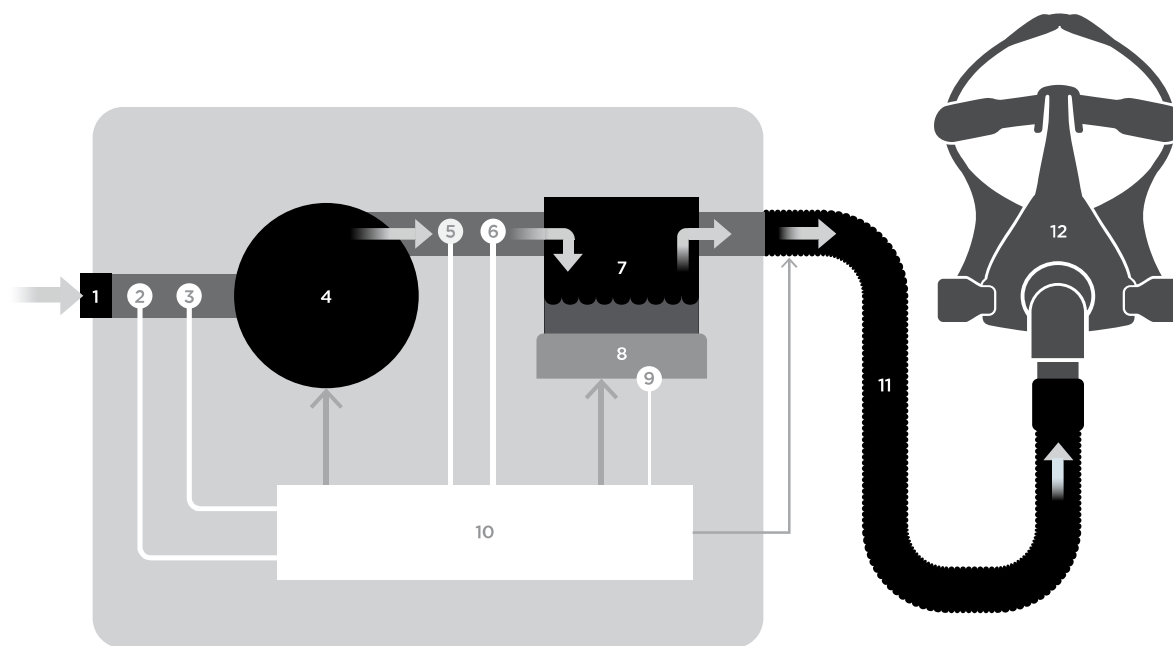

1. Φίλτρο εισόδου αέρα
2. Αισθητήρας θερμοκρασίας περιβάλλοντος
3. Αισθητήρας ροής
4. Φυσητήρας
5. Αισθητήρας σχετικής υγρασίας
6. Αισθητήρας πίεσης
7. Θάλαμος νερού
8. Πλάκα θερμαντήρα
9. Αισθητήρας θερμοκρασίας πλάκας θερμαντήρα
10. Σύστημα ελέγχου
11. Αναπνευστικός σωλήνας
12. Μάσκα

Παροχή υγρασίας (ελεγμένη σε θερμοκρασία περιβάλλοντος 23 °C (73,4 °F))

AY ² (mgH ₂ O/L BTPS ³)	Με αναπνευστικό σωλήνα ThermoSmart	Με τυπικό αναπνευστικό σωλήνα
Επίπεδο υγρασίας 7	>23	>15
Επίπεδο υγρασίας 5	>18	>10

²AY – Απόλυτη υγρασία

³BTPS – Θερμοκρασία σώματος και κορεσμένη πίεση

Ηλεκτρικές ονομαστικές τιμές

Ονομαστική τάση παροχής	Ονομαστική είσοδος ρεύματος	Ονομαστική συχνότητα παροχής
100–115 V	1,2 A (2,5 A μέγ.)	50–60 Hz
220–240 V	1,1 A (2,3 A μέγ.)	50–60 Hz

Θερμοκρασία αέρα εξόδου	Μέγιστη = 38 °C (100 °F)	
Επίπεδο θορύβου	Επίπεδο πίεσης ήχου 28 ±1,5 dBA, μέσο επίπεδο ισχύος ήχου <35 dBA.	
Όγκος θαλάμου νερού	380 mL μέχρι τη γραμμή ανώτατης στάθμης νερού	
Συμμόρφωση με πρότυπα	IEC 60601-1:2012, IEC 60601-1-2:2014, IEC 60601-1-2:2007, IEC 60601-1-11:2015, ISO 80601-2-70:2015, ISO 5356-1:2004, ISO 17510-1:2007, ISO 8185:2007	
Δήλωση συμμόρφωσης	Δια του παρόντος, η Fisher & Paykel Healthcare δηλώνει ότι το F&P SleepStyle βρίσκεται σε συμμόρφωση με την Οδηγία 2014/53/ΕΕ. Το πλήρες κείμενο της δήλωσης συμμόρφωσης με τα πρότυπα της ΕΕ είναι διαθέσιμο στην ακόλουθη ηλεκτρονική διεύθυνση: www.fphcare.com/certifications .	
Κινητό μόντεμ	UMTS 3G: B1, B2, B5, B6, B8, B19, Μέγιστη ισχύς +23 dBm GSM 2G: 850 MHz/900 MHz/1800 MHz/1900 MHz, Μέγιστη ισχύς +33 dBm	
Τεχνολογία Bluetooth	2402–2480 MHz, Μέγιστη ισχύς +6 dBm, GFSK, π/4-DQPSK, 8DPSK	
Καταγραφή δεδομένων	Το InfoUSB αποθηκεύει συνοπτικά δεδομένα αποτελεσματικότητας έως και 5 ετών, λεπτομερή δεδομένα αποτελεσματικότητας 365 ημερών και δεδομένα υψηλής ανάλυσης πίεσης, διαρροής και ροής 140 ωρών. Χωρίς InfoUSB, η εσωτερική μνήμη της συσκευής είναι ικανή να αποθηκεύσει συνοπτικά δεδομένα αποτελεσματικότητας έως και 1 έτους, λεπτομερή δεδομένα αποτελεσματικότητας 30 ημερών και δεδομένα υψηλής ανάλυσης πίεσης, διαρροής και ροής 20 ωρών.	
Ωφέλιμη διάρκεια ζωής	Συσκευή	5 έτη
	Αναπνευστικοί σωλήνες	12 μήνες
	Θάλαμος νερού	12 μήνες
	Φίλτρο αέρα	3 μήνες
Γενικά	Ο ασθενής είναι ο προοριζόμενος χειριστής.	

8.4 ΤΑΞΙΝΟΜΗΣΕΙΣ

Τύπος λειτουργίας	Συνεχής λειτουργία
Προστασία από ηλεκτροπληξία	Τύπος BF
Προστασία από διείσδυση	IP22

8.5 ΣΥΝΘΗΚΕΣ ΛΕΙΤΟΥΡΓΙΑΣ

Θερμοκρασία περιβάλλοντος	5 έως 35 °C (41 έως 95 °F)
Υγρασία	15 έως 90% ΣΥ
Υψόμετρο	0 έως 3.000 m (0 έως 9.000 ft)

Συστάσεις προσοχής

Γενικά:

Χρησιμοποιήστε τη συσκευή μόνο εφόσον τηρούνται οι καθορισμένες συνθήκες λειτουργίας, διαφορετικά η απόδοση της συσκευής μπορεί να διακυβευτεί.

Σημείωση: Άνω των 1.500 m (4.500 ft), η μέγιστη πίεση λειτουργίας μειώνεται σε υψηλούς ρυθμούς ροής.

8.6 ΣΥΝΘΗΚΕΣ ΑΠΟΘΗΚΕΥΣΗΣ ΚΑΙ ΜΕΤΑΦΟΡΑΣ

Η συσκευή πρέπει πάντα να αποθηκεύεται και να μεταφέρεται στα ακόλουθα εύρη θερμοκρασίας και υγρασίας.

Θερμοκρασία	-10 °C έως 60 °C (14 έως 140 °F)
Υγρασία	15 έως 90% ΣΥ

Σημείωση: Η συσκευή είναι άμεσα κατάλληλη για χρήση εάν μεταφέρεται και αποθηκεύεται σύμφωνα με τις καθορισμένες συνθήκες αποθήκευσης και μεταφοράς.

8.7 ΟΔΗΓΙΕΣ ΑΠΟΡΡΙΨΗΣ

	<p>Οδηγίες απόρριψης συσκευής</p> <p>Η συσκευή αυτή περιέχει ηλεκτρονικά μέρη και μια μπαταρία λιθίου. Μην απορρίπτετε μαζί με τα συνηθισμένα απορρίμματα. Απορρίψτε τα ηλεκτρονικά μέρη και την μπαταρία λιθίου σύμφωνα με τις τοπικές κατευθυντήριες οδηγίες.</p>
	<p>Οδηγίες απόρριψης παρελκομένων και ανταλλακτικών</p> <p>Απορρίψτε τον αναπνευστικό σωλήνα, τον θάλαμο νερού και άλλα ανταλλακτικά σύμφωνα με τις τοπικές κατευθυντήριες οδηγίες. Τοποθετήστε τον αναπνευστικό σωλήνα και τον θάλαμο νερού σε μια σακούλα απορριμμάτων στο τέλος της χρήσης και απορρίψτε τα με τα συνηθισμένα απορρίμματα.</p>

8.8 ΣΕΡΒΙΣ

Προειδοποιήσεις

Γενικά:

Αυτή η συσκευή δεν επιδέχεται επισκευή και δεν περιέχει οποιαδήποτε επισκευάσιμα μέρη. Παρακαλούμε απευθύνετε ερωτήματα σχετικά με τη συσκευή ή τα παρελκόμενα στον πάροχο υπηρεσιών υγείας σας.

Η συσκευή δεν απαιτεί προληπτική συντήρηση.

8.9 ΔΗΛΩΣΗ ΕΓΓΥΗΣΗΣ

Η Fisher & Paykel Healthcare εγγυάται ότι η συσκευή (εκτός των αναλώσιμων που αποτελούν τμήμα του συστήματος παροχής CPAP), όταν χρησιμοποιείται σύμφωνα με τις οδηγίες χρήσης, δεν θα παρουσιάσει ελαττώματα στην κατασκευή και στα υλικά και θα αποδίδει σύμφωνα με τις επισήμως δημοσιευθείσες από τη Fisher & Paykel Healthcare προδιαγραφές του προϊόντος για μια περίοδο 2 ετών από την ημερομηνία αγοράς από τον τελικό χρήστη. Η εγγύηση αυτή υπόκειται σε περιορισμούς και εξαιρέσεις που περιγράφονται λεπτομερώς εδώ:

www.fphcare.com/sleep-apnea/cpap-devices/warranty-cpap/

9. ΕΠΙΛΥΣΗ ΠΡΟΒΛΗΜΑΤΩΝ

Εάν πιστεύετε ότι η συσκευή σας δεν λειτουργεί σωστά, ανατρέξτε στις παρακάτω προτάσεις. Εάν το πρόβλημα παραμένει, συμβουλευτείτε τον πάροχο υπηρεσιών υγείας σας. Μην επιχειρήσετε να επισκευάσετε τη συσκευή μόνοι σας.







Προειδοποιήσεις

Για αποφυγή ηλεκτροπληξίας:

- Μην τροποποιείτε τη συσκευή ή τα παρελκόμενα.
- Μην αποσυναρμολογείτε τη συσκευή. Η αποσυναρμολόγηση της συσκευής, για παράδειγμα με το ξεβίδωμα της κάτω πλευράς της συσκευής, θα καταστρέψει τις στεγανοποιήσεις και τα ηλεκτρικά εξαρτήματα.

9.1 ΕΠΙΛΥΣΗ ΠΡΟΒΛΗΜΑΤΩΝ ΣΥΣΚΕΥΗΣ

Πρόβλημα	Λύση
Η θεραπεία μου δεν ξεκινά και δεν υπάρχουν ενδείξεις στην οθόνη ενδείξεων.	Το καλώδιο τροφοδοσίας ενδέχεται να μην έχει συνδεθεί σωστά. Λύση: Ωθήστε τον σύνδεσμο του καλωδίου τροφοδοσίας σταθερά για να επιβεβαιώσετε ότι έχει εισαχθεί σωστά μέσα στην παροχή ρεύματος και στο πίσω μέρος της συσκευής.
	Συνέβη καταιγίδα, διακοπή ρεύματος ή υπέρταση ρεύματος; Λύση: Ελέγξτε τον ασφαλειοδιακόπτη κυκλώματος ή την ηλεκτρική ασφάλεια και επαναφέρετε εάν απαιτείται. Εάν η οθόνη ενδείξεων δεν ενεργοποιείται, επιστρέψτε τη συσκευή στον πάροχο υπηρεσιών υγείας σας.
Η θεραπεία μου δεν ξεκινά, αλλά υπάρχουν ενδείξεις στην οθόνη ενδείξεων.	Μπορεί να υπάρχει νερό μέσα στον φυσητήρα, εμποδίζοντας την εκκίνησή του. Λύση: Απενεργοποιήστε τη συσκευή στην παροχή ρεύματος και αποσυνδέστε τη συσκευή. Αφαιρέστε τον θάλαμο νερού. Διατηρήστε το καπάκι της συσκευής ανοιχτό και γείρετε τη συσκευή ανάποδα για να εκκενώσετε το νερό από τη συσκευή. Επανατοποθετήστε τον θάλαμο νερού στη συσκευή. Επανεκκινήστε τη συσκευή.
	Υπάρχει μήνυμα σφάλματος στην οθόνη; Λύση: Ανατρέξτε στην ενότητα 9.2 – <i>Μηνύματα σφάλματος στην οθόνη SleepStyle</i> .
Η πίεση παρουσιάζει διακυμάνσεις ή χορηγείται ανεπαρκής αέρας από τη συσκευή.	Η μάσκα σας μπορεί να μην έχει τοποθετηθεί σωστά, προκαλώντας διαρροές. Λύση: Βεβαιωθείτε ότι η μάσκα σας έχει τοποθετηθεί σωστά. Ανατρέξτε στις οδηγίες χρήσης της μάσκας σας για οδηγίες τοποθέτησης ή επικοινωνήστε με τον πάροχο υπηρεσιών υγείας σας.
	Μπορεί να υπάρχει νερό μέσα στον αναπνευστικό σωλήνα. Λύση: Αποσυνδέστε τον αναπνευστικό σωλήνα και κρεμάστε τον έτσι ώστε και τα δύο άκρα να κοιτούν προς τα κάτω μέχρι να εκκενωθεί όλο το νερό από τον αναπνευστικό σωλήνα.
	Το καπάκι της συσκευής μπορεί να μην έχει κλείσει σωστά, η στεγανοποίηση του θαλάμου μπορεί να μην έχει τοποθετηθεί σωστά στον θάλαμο νερού ή η στεγανοποίηση στομίου εξόδου λείπει. Λύση: Βεβαιωθείτε ότι η στεγανοποίηση στομίου εξόδου και ο θάλαμος νερού με τη στεγανοποίηση θαλάμου βρίσκονται μέσα στη συσκευή. Ανατρέξτε στην ενότητα 6.3 – <i>Επανασυναρμολόγηση της συσκευής για λεπτομερείς οδηγίες σχετικά με την επανασυναρμολόγηση αυτών των μερών</i> .
Η συσκευή κάνει θόρυβο.	Ενδέχεται να υπάρχει διαρροή αέρα από τη συσκευή ή τον αναπνευστικό σωλήνα. Λύση: Βεβαιωθείτε ότι το καπάκι της συσκευής έχει κλείσει σωστά, ο αναπνευστικός σωλήνας και η μάσκα έχουν συνδεθεί σωστά και δεν υπάρχουν διαρροές αέρα ή συμπύκνωση υδρατμών μέσα στον αναπνευστικό σωλήνα.
	Εάν ο θόρυβος αλλάζει ενώ αναπνέετε, αυτό συμβαίνει διότι η συσκευή προσαρμόζει την ταχύτητα του κινητήρα για να διατηρήσει τη σωστή πίεση καθώς εισπνέετε και εκπνέετε. Αυτή η συμπεριφορά είναι φυσιολογική.
Η βάση της συσκευής είναι ζεστή στην αφή ακόμα και όταν η συσκευή δεν χρησιμοποιείται.	Αυτό είναι φυσιολογικό και δεν θα πρέπει να προκαλέσει ανησυχία. Στην κατάσταση αναμονής, η συσκευή καταναλώνει ισχύ περίπου 5 W. Αυτό μπορεί να προκαλέσει το αίσθημα θερμότητας.
Υπάρχει συσσώρευση νερού επάνω στη θερμαινόμενη πλάκα.	Όταν η θεραπεία διακοπεί, η συσκευή θα κρυώσει, γεγονός το οποίο μπορεί να προκαλέσει τον σχηματισμό συμπύκνωσης υδρατμών επάνω στη θερμαινόμενη πλάκα. Λύση: Για μείωση της συμπύκνωσης υδρατμών, παρακαλούμε διατηρείτε τη συσκευή συνδεδεμένη στην παροχή ρεύματος και ενεργοποιημένη μετά τη διακοπή της θεραπείας. Πριν από κάθε χρήση, αφαιρέστε τον θάλαμο νερού και στεγνώστε το διαμέρισμα του θαλάμου της συσκευής με ένα ύφασμα. Εάν η συσσώρευση νερού γίνει υπερβολική, επικοινωνήστε με τον πάροχο υπηρεσιών υγείας σας.

Πρόβλημα	Λύση
Νομίζω ότι ο υγραντήρας δεν λειτουργεί.	<p>Το επίπεδο υγρασίας μπορεί να είναι εσφαλμένο.</p> <p>Λύση: Ελέγξτε ότι το επίπεδο υγρασίας είναι πάνω από 0. Βλ. ενότητα 3.6 – <i>Ρυθμίσεις άνεσης</i> για περισσότερες πληροφορίες σχετικά με την αλλαγή της ρύθμισης υγρασίας.</p>
	<p>Ο θάλαμος νερού ενδέχεται να είναι άδειος.</p> <p>Λύση: Ελέγξτε εάν υπάρχει νερό μέσα στον θάλαμο νερού. Βλ. ενότητα 2.2 – <i>Ρύθμιση της συσκευής</i> για οδηγίες σχετικά με την πλήρωση του θαλάμου νερού.</p>
	<p>Ο αναπνευστικός σωλήνας ThermoSmart δεν έχει συνδεθεί σωστά στη συσκευή.</p> <p>Λύση: Αφαιρέστε τον αναπνευστικό σωλήνα ThermoSmart από τη συσκευή και επανασυνδέστε τον. Βεβαιωθείτε ότι οι ηλεκτρικοί σύνδεσμοι συνδέονται με τη σύνδεση ThermoSmart με ένα κλικ. Όταν έχουν συνδεθεί σωστά, το εικονίδιο ThermoSmart  θα εμφανιστεί στην αρχική οθόνη.</p>
<p>Το εικονίδιο ThermoSmart εμφανίζεται με μια γραμμή διαγραφής  ή υπάρχει ένα κενό στη θέση όπου θα έπρεπε να εμφανίζεται αυτό το εικονίδιο.</p>	<p>Ο σωλήνας μπορεί να μην έχει συνδεθεί σωστά ή μπορεί να υπάρχει κάποιο σφάλμα με τον αναπνευστικό σωλήνα ThermoSmart. Θα εξακολουθείτε να λαμβάνετε θεραπεία και υγρασία, αλλά ενδέχεται να μην είναι βέλτιστη.</p> <p>Λύση: Αφαιρέστε τον αναπνευστικό σωλήνα ThermoSmart από τη συσκευή και επανασυνδέστε τον. Βεβαιωθείτε ότι οι ηλεκτρικοί σύνδεσμοι συνδέονται με τη σύνδεση ThermoSmart με ένα κλικ. Όταν έχουν συνδεθεί σωστά, το εικονίδιο ThermoSmart  θα εμφανιστεί στην αρχική οθόνη.</p>
	<p>Μπορεί να χρησιμοποιείτε τυπικό αναπνευστικό σωλήνα. Συμβουλευθείτε τον πάροχο υπηρεσιών υγείας σας για περισσότερες πληροφορίες.</p>
<p>Το εικονίδιο InfoUSB εμφανίζεται με μια γραμμή διαγραφής  ή υπάρχει ένα κενό στη θέση όπου θα έπρεπε να εμφανίζεται αυτό το εικονίδιο.</p>	<p>Το InfoUSB μπορεί να μην έχει συνδεθεί σωστά ή μπορεί να υπάρχει κάποιο σφάλμα με το InfoUSB. Θα εξακολουθείτε να λαμβάνετε θεραπεία, αλλά τα δεδομένα θεραπείας σας μπορεί να μην καταγράφονται στο InfoUSB.</p> <p>Λύση: Αφαιρέστε το InfoUSB από τη θύρα InfoUSB και εισαγάγετέ το ξανά. Όταν έχει συνδεθεί σωστά, το εικονίδιο InfoUSB  θα εμφανιστεί στην αρχική οθόνη.</p>
<p>Το εικονίδιο Bluetooth εμφανίζεται με μια γραμμή διαγραφής .</p>	<p>Η ρύθμιση Bluetooth έχει τεθεί στο «Off» (Απενεργοποίηση) στη συσκευή σας ή μπορεί να υπάρχει κάποιο σφάλμα με τη ρύθμιση Bluetooth. Θα εξακολουθείτε να λαμβάνετε θεραπεία, αλλά τα δεδομένα θεραπείας σας μπορεί να μην είναι διαθέσιμα στην εφαρμογή SleepStyle.</p> <p>Λύση: Η απενεργοποίηση και η επανενεργοποίηση της ρύθμισης Bluetooth στην κινητή συσκευή σας μπορεί να επιλύσει προβλήματα συνδεσιμότητας. Ανατρέξτε στην ενότητα 4.2 – <i>Προβολή των δεδομένων θεραπείας στην εφαρμογή SleepStyle App ή στον ιστότοπο</i> για οδηγίες σχετικά με την αλλαγή της ρύθμισης Bluetooth.</p>
<p>Το εικονίδιο μόντεμ εμφανίζεται με μια γραμμή διαγραφής .</p>	<p>Το μόντεμ έχει τεθεί στο «Off» (Απενεργοποίηση) στη συσκευή σας ή το μόντεμ δεν μπόρεσε να συνδεθεί. Θα εξακολουθείτε να λαμβάνετε θεραπεία, αλλά τα δεδομένα θεραπείας σας μπορεί να μην αποστέλλονται στον πάροχο υπηρεσιών υγείας σας.</p> <p>Λύση: Η απενεργοποίηση και η επανενεργοποίηση του μόντεμ στη συσκευή SleepStyle μπορεί να επιλύσει προβλήματα συνδεσιμότητας. Ανατρέξτε στην ενότητα 5.1 – <i>Μόντεμ</i> για οδηγίες σχετικά με την αλλαγή της ρύθμισης μόντεμ.</p>

9.2 ΜΗΝΥΜΑΤΑ ΣΦΑΛΜΑΤΟΣ ΣΤΗΝ ΟΘΟΝΗ SLEEPSTYLE

Εάν ανιχνευτεί κάποιο σφάλμα με τη συσκευή σας ή τα παρελκόμενά της, θα εμφανιστεί ένα μήνυμα σφάλματος στην οθόνη ενδείξεων. Αναγνωρίστε τον κωδικό σφάλματος στα εύρη που καθορίζονται παρακάτω και ακολουθήστε την κατάλληλη διορθωτική ενέργεια. Εάν το σφάλμα παραμένει ή επανεμφανιστεί, συμβουλευτείτε τον πάροχο υπηρεσιών υγείας σας. Μην επιχειρήσετε να επισκευάσετε τη συσκευή μόνοι σας.

Κωδικός σφάλματος μεταξύ	Λύση
100–199	<p>Η συσκευή σας ενδέχεται να μην μπορεί να παρέχει αποτελεσματική θεραπεία. Η συσκευή σας ενδέχεται να έχει απενεργοποιηθεί ή να μην μπορεί να παρέχει τη συνταγογραφημένη πίεσή σας.</p> <p>Λύση: Απενεργοποιήστε και επανεργοποιήστε τη συσκευή στην παροχή ρεύματος για να επανεκκινήσετε τη συσκευή.</p>
400–499	<p>Η υγρασία μπορεί να έχει απενεργοποιηθεί. Η συσκευή σας εξακολουθεί να είναι ασφαλής για χρήση χωρίς υγρασία. Θα εξακολουθήσετε να λαμβάνετε θεραπεία στη συνταγογραφημένη πίεσή σας.</p> <p>Λύση: Απενεργοποιήστε και επανεργοποιήστε τη συσκευή στην παροχή ρεύματος για να επανεκκινήσετε τη συσκευή.</p>
510 ή 512	<p>Ενδέχεται να υπάρχει κάποιο πρόβλημα με τον αναπνευστικό σωλήνα ThermoSmart. Η συσκευή σας εξακολουθεί να είναι ασφαλής για χρήση. Θα εξακολουθείτε να λαμβάνετε θεραπεία και υγρασία, αλλά ενδέχεται να μην είναι βέλτιστη.</p> <p>Λύση: Δοκιμάστε να επανασυνδέσετε τον αναπνευστικό σωλήνα ThermoSmart. Όταν έχει συνδεθεί σωστά, το εικονίδιο ThermoSmart  θα εμφανιστεί στην αρχική οθόνη. Εναλλακτικά, απενεργοποιήστε και επανεργοποιήστε τη συσκευή στην παροχή ρεύματος για να επανεκκινήσετε τη συσκευή.</p>
500–599 (εξαιρουμένου του 510 ή 512)	<p>Ο αναπνευστικός σωλήνας ThermoSmart μπορεί να έχει απενεργοποιηθεί. Η συσκευή σας εξακολουθεί να είναι ασφαλής για χρήση. Θα εξακολουθείτε να λαμβάνετε θεραπεία και υγρασία, αλλά ενδέχεται να μην είναι βέλτιστη.</p> <p>Λύση: Απενεργοποιήστε και επανεργοποιήστε τη συσκευή στην παροχή ρεύματος για να επανεκκινήσετε τη συσκευή.</p>

Τα SleepStyle, SensAwake, ThermoSmart και F&P InfoUSB είναι εμπορικά σήματα της Fisher & Paykel Healthcare Ltd.

Το λεκτικό σήμα και τα λογότυπα Bluetooth® είναι σήματα κατατεθέντα που ανήκουν στην Bluetooth SIG Inc. και οποιαδήποτε χρήση τέτοιων σημάτων από την Fisher & Paykel Healthcare γίνεται κατόπιν αδείας. Άλλα εμπορικά σήματα και εμπορικές επωνυμίες αποτελούν ιδιοκτησία των αντίστοιχων κατόχων τους.

Τα Android και Google Play είναι εμπορικά σήματα της Google Inc.

«Made for iPhone» σημαίνει ότι ένα ηλεκτρονικό παρελκόμενο έχει σχεδιαστεί για να συνδέεται ειδικά στο iPhone και έχει πιστοποιηθεί από την εταιρεία ανάπτυξης ότι πληροί τα πρότυπα απόδοσης της Apple. Η Apple δεν ευθύνεται για τη λειτουργία αυτής της συσκευής ή για τη συμμόρφωσή της με τα πρότυπα ασφάλειας και τα κανονιστικά πρότυπα. Παρακαλούμε σημειώστε ότι η χρήση αυτού του παρελκόμενου με το iPhone μπορεί να επηρεάσει την ασύρματη απόδοση. Τα Apple, OS X, Mac και iPhone είναι εμπορικά σήματα της Apple Inc., κατατεθέντα στις ΗΠΑ και άλλες χώρες. Το App Store είναι σήμα υπηρεσιών της Apple Inc., κατατεθέν στις ΗΠΑ και άλλες χώρες.

Το Windows είναι σήμα κατατεθέν ή εμπορικό σήμα της Microsoft Corporation στις Ηνωμένες Πολιτείες ή/και άλλες χώρες.

Για πληροφορίες σχετικά με τα διπλώματα ευρεοιτεχνίας, βλ. www.fphcare.com/ip.